

第45回

港北区剣道大会



日時：平成29年5月5日(祝) 9時30分開会
場所：神奈川県立武道館

主催 港北区剣道連盟
後援 港北区役所・港北区体育協会

種目別参加人数

	部 別	参加人数
1	小学1・2年の部	22
2	小学3年の部	32
3	小学4年の部	52
4	小学5年の部	55
5	小学6年の部	28
6	中学1年男子の部	16
7	中学2年男子の部	50
8	中学3年男子の部	44
9	中学1年女子の部	8
10	中学2年女子の部	15
11	中学3年女子の部	18
12	高校・一般女子の部	84
13	高校・一般男子(37才以下)の部	52
14	一般男子(38才以上)の部	30
15	各団招待団体の部(17チーム×5人)	85
	合 計	591

○試合規則及び試合方法について

全日本剣道連盟「剣道試合審判規則並びに同細則」及び、大会申し合せ事項による。

<試合方法>

- ①小学生の部(個人戦):六試合会場で行う。
 - ・ 試合時間は2分3本勝負。勝敗の決しない場合は判定とする。
 - ・ 準決勝以上は勝敗の決しない場合、時間無制限延長戦一本勝負とする。
 - ・ 場外反則は取らないものとする。
- ②中学生の部(個人戦):四試合会場で行う。
 - ・ 試合時間は2分3本勝負。勝敗の決しない場合は判定とする。
 - ・ 準決勝以上は勝敗の決しない場合、時間無制限延長戦一本勝負とする。
 - ・ 場外反則はありとする。
- ③高校一般男子(37歳以下/38歳以上)、高校一般女子の部(個人戦):四試合会場で行う。
 - ・ 試合時間は2分3本勝負。勝敗の決しない場合は1分延長の上、判定とする。
 - ・ 準決勝以上は勝敗の決しない場合、時間無制限延長戦一本勝負とする。
 - ・ 場外反則はありとする。
- ④招待団体の部(団体戦):四試合会場で行う。
 - ・ 試合時間は2分3本勝負。勝敗の決しない場合は引き分けとする。
 - ・ 場外反則はありとする。
 - ・ 勝者数法により勝敗を決定する。勝者数・取得総本数が同数の場合は、大将に近い最後に引き分けたものを代表者とし、2分1本勝負を行い、勝敗の決しない場合、時間無制限延長戦一本勝負とする。

○大会表彰は個人・団体ともに

優勝 1賞 準優勝 1賞 3位 2賞

※中学1年女子の部は優勝・準優勝のみ

大会次第

- 1 開会のことう
- 2 会長のあいさ
- 3 来賓の祝
- 4 審判長の注
- 5 選手宣誓
織茂陽(すみれが丘剣友会)
- 6 日本剣道形
- 7 個人剣道試合
- 8 各区分招待団体試合
- 9 成績発表
- 10 講評
- 11 閉会のことう

試合会場別予定表(六会場)

数字は参加人数

第一会場 36		第二会場 32	
① 小学1・2年の部	22	① 小学3年の部	32
② 小学6年の部(1-14)	14		
第三会場 33		第四会場 33	
① 小学4年の部(1-29)	26	① 小学4年の部(30-57)	26
② 小学6年の部(15-21)準決勝	7	② 小学6年の部(21-28)	7
第五会場 27		第六会場 28	
① 小学5年の部(1-27)	27	① 小学5年の部(28-55)	28

※6試合場時では準決勝まで実施し、決勝はまとめて実施する。

試合会場別予定表(四会場)休憩前

第一会場 39		第二会場 50	
① 中学1年男子の部	16	① 中学2年男子の部	50
② 中学1年女子の部	8		
③ 中学2年女子の部	15		
④ 小学1・2年の部<決勝>		② 小学3年の部<決勝>	
⑤ 小学6年の部<決勝>		③ 中学1年男子の部<決勝>	
⑥ 中学2年女子の部<決勝>		④ 中学3年男子の部<決勝>	
第三会場 44		第四会場 48	
① 中学3年男子の部	44	① 中学3年女子の部	18
		② 高校・一般女子の部	30
② 小学4年の部<決勝>		③ 小学5年の部<決勝>	
③ 中学1年女子の部<決勝>		④ 中学2年男子の部<決勝>	
④ 中学3年女子の部<決勝>		⑤ 高校・一般女子の部<決勝>	

試合会場別予定表(四会場)休憩後

第一会場 68		第四会場 68	
① 高校・一般男子(37才以下)の部(1-42)	42	① 高校・一般男子(37才以下)の部(43-84)	42
② 一般男子(38才以上)の部(1-26)	26	② 一般男子(38才以上)の部(27-52)	26
③ 高校・一般男子(37才以下)の部<決勝>		③ 一般男子(38才以上)の部<決勝>	
第二会場 45		第五会場 50	
各区分招待団体の部(1-9)	45	各区分招待団体の部(10-19)	50

※進行状況により試合会場が変更される場合がありますのでご注意ください。

大会役員

敬称略

大会名誉会長	港北区剣道連盟相談役	金子元二
大会会長	港北区剣道連盟会長	平田邦昭
大会副会長	港北区剣道連盟副会長	星 純 一
大会顧問	神奈川県剣道連盟会長	小林英雄
	横浜市剣道連盟会長	大久保文雄
来賓	港 北 区 長	横山日出夫
	港 北 警 察 署 長	牧 智 明
	港 北 消 防 署 長	安江直人
	衆 議 院 議 員	鈴木けいすけ
	神奈川県議会議員	嶋村ただし
	横浜市議会議員	佐藤祐文
	横浜市議会議員	酒 井 誠
大会委員長	港北区剣道連盟理事長	鴨田憲二
大会副委員長	港北区剣道連盟大会部長	橋本和宏
大会事務局運営	鈴木守進行猪狩伸也 <small>総務</small>	田 中 剛
	会計 齋藤達雄 <small>記録</small> 松岡有子 <small>救護</small>	別 所 恵 実
受 付	自 彊 館 武 道 場	
警 備	下 田 剣 友 会	

日 本 剣 道 形

打太刀 錬士七段 飯 山 清 志 先生
仕太刀 錬士六段 松 岡 伸 一 先生

○剣道の理念

剣道は剣の理法の修錬による人間形成の道である

○剣道修錬の心構え

剣道を正しく真剣に学び 心身を錬磨して

旺盛なる気力を養い

剣道の特性を通じて

礼節を尊び 信義を重んじ

誠を尽くして 常に自己の修養に努め

以って国家社会を愛して 広く人類の平和繁栄に

寄与せんとするものである

港北区剣道大会 成績一覽表

第四十二回大会		第四十三回大会		第四十四回大会	
平成26年度優勝者		平成27年度優勝者		平成28年度優勝者	
小1・2	武藤蓮斗 (自彊館)	小1・2	本吉葵 (すみれ)	小1・2	森本樹 (山王)
小3	織茂陽 (すみれ)	小3	大畠啓資 (師岡剣友会)	小3	黒岩玲音 (自彊館)
小4	安永凰 (自彊館)	小4	大城龍海 (自彊館)	小4	大畠啓資 (師岡剣友会)
小5	織茂陸 (すみれ)	小5	横井魁秀 (師岡剣友会)	小5	織茂陽 (すみれ)
小6	伊藤駿汰 (港北少年)	小6	木村輝 (すみれ)	小6	佐藤凌成 (師岡剣友会)
中1男	大窪哲生 (港北少年)	中1男	田中織芽 (師岡剣友会)	中1男	絵幡透真 (自彊館)
中2男	板垣海舟 (すみれ)	中2男	向井淳哉 (樽町中)	中2男	伊藤駿汰 (港北少年)
中3男	山野湯太 (すみれ)	中3男	高橋雄斗 (港北少年)	中3男	木田恒揮 (樽町中)
中1女	小川千裕 (港北少年)	中1女	安永響 (自彊館)	中1女	青沼空来 (自彊館)
中2女	稲垣真帆 (すみれ)	中2女	櫻井菜花 (新田中)	中2女	藤原小羽 (樽町中)
中3女	山川纯香 (すみれ)	中3女	稲垣真帆 (すみれ)	中3女	桑名美聡 (すみれ)
高一級女	松本智里 (慶応理工)	高一級女	宮本佳奈 (慶応理工)	高一級女	北川裕希子 (慶応理工)
男 37歳 以下	楠拓也 (山王体育館)	男 37歳 以下	渡邊望 (誠義会)	男 37歳 以下	鈴木元徳 (港北少年)
男 38歳 以上	池田俊朗 (都筑茅ヶ崎)	男 38歳 以上	松島俊輔 (若武)	男 38歳 以上	鈴木一伸 (都茅剣)
招待団体	港北区B	招待団体	旭区	招待団体	旭区

3年連続優勝達成表彰者

森	田	智	和	(誠心館)	平成4年度表彰
河	野	大	樹	(誠心館)	〃
紫	山	直	樹	(自彊館)	〃
森	太	郎		(誠心館)	平成5年度表彰
工	藤	雅	史	(誠心館)	平成6年度表彰
前	田	智	行	(城郷中)	〃
田	中	梨	恵	(城郷中)	〃
井	塚	直	司	(自彊館)	平成8年度表彰
荒	卷	拓	也	(山王体育館)	〃
小	泉	智		(自彊館)	平成9年度表彰
佐	久	間	勇	(自彊館)	平成11年度表彰
渡	邊	龍	二	(山王体育館)	平成13年度表彰
酒	井	悠	希	(新田会)	平成15年度表彰
渡	邊	龍	二	(山王体育館)	平成16年度表彰
工	藤	千	絵	(誠心館)	平成19年度表彰
星	優	輝		(自彊館)	平成20年度表彰
小	林	龍	之	(自彊館)	平成21年度表彰
福	本	岳		(自彊館)	平成21年度表彰
寺	岡	留	那	(自彊館)	平成22年度表彰
寺	岡	奈	美	(自彊館)	平成22年度表彰
松	下	桃	子	(新田中)	平成24年度表彰
稻	垣	真	帆	(すみれ)	平成26年度表彰

注 3年連続優勝者の表彰は剣道連盟主催(春)の大会優勝者のみです。

小学1・2年生(第一試合会場)

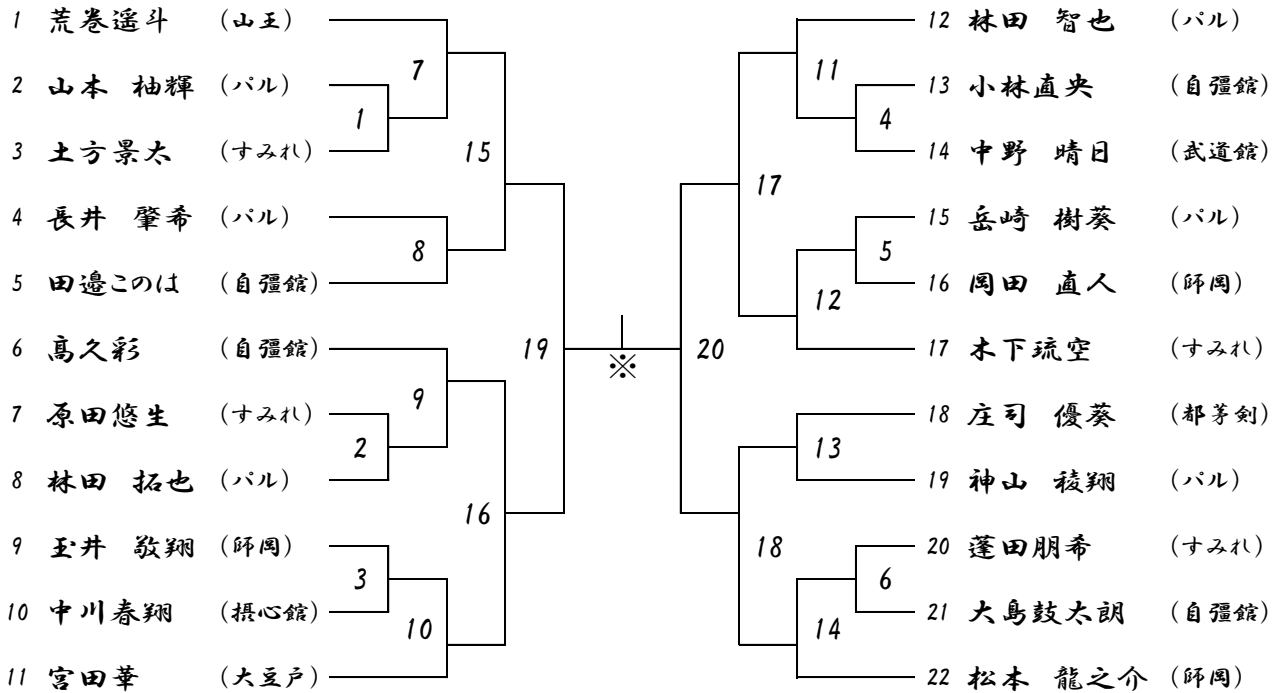

※決勝戦は午前中の各部門トーナメント終了後、一斉に開始します。

小学3年(第二試合会場)

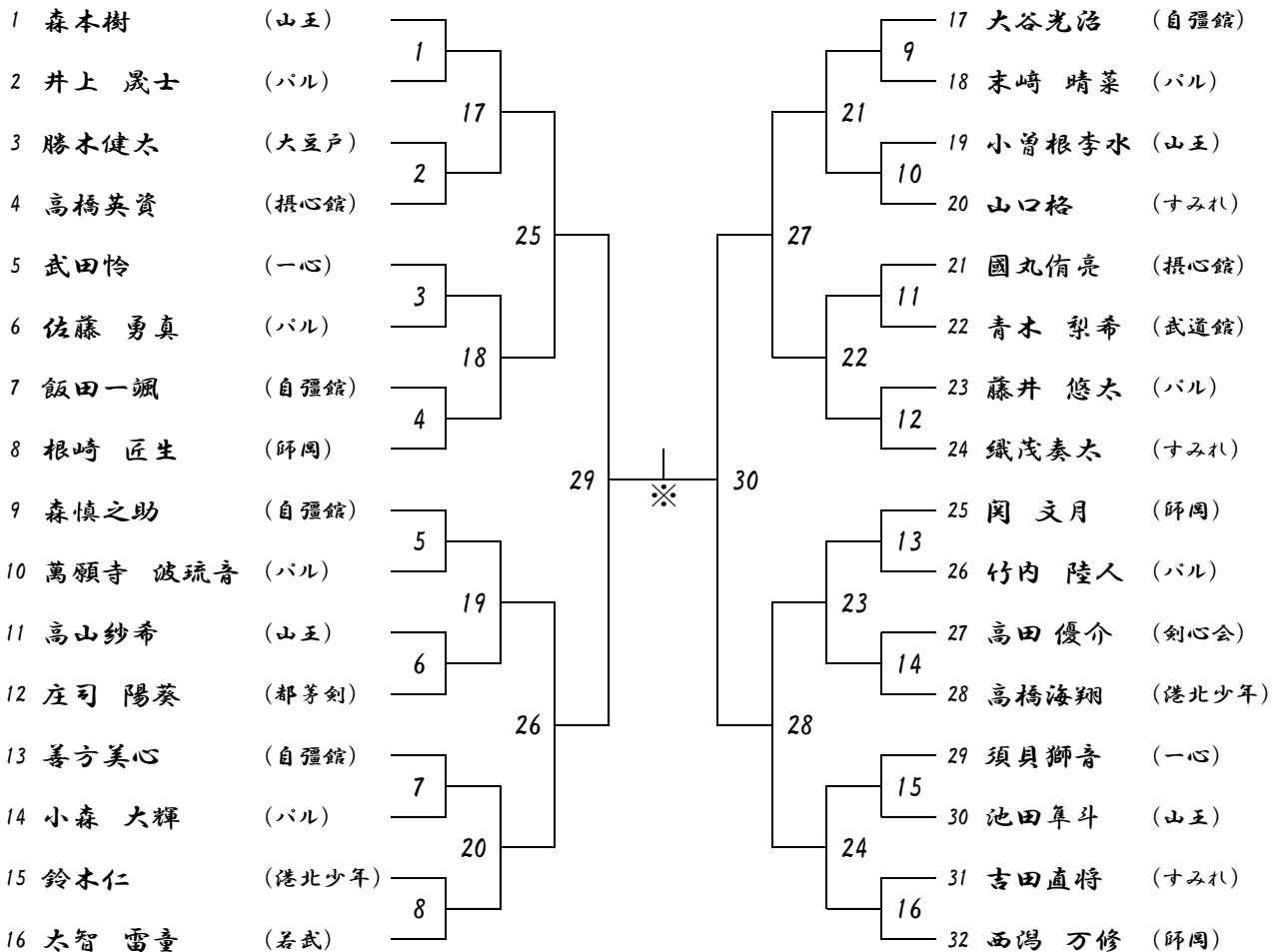

※決勝戦は午前中の各部門トーナメント終了後、一斉に開始します。

小学4年生

第三試合会場←

→第四試合会場

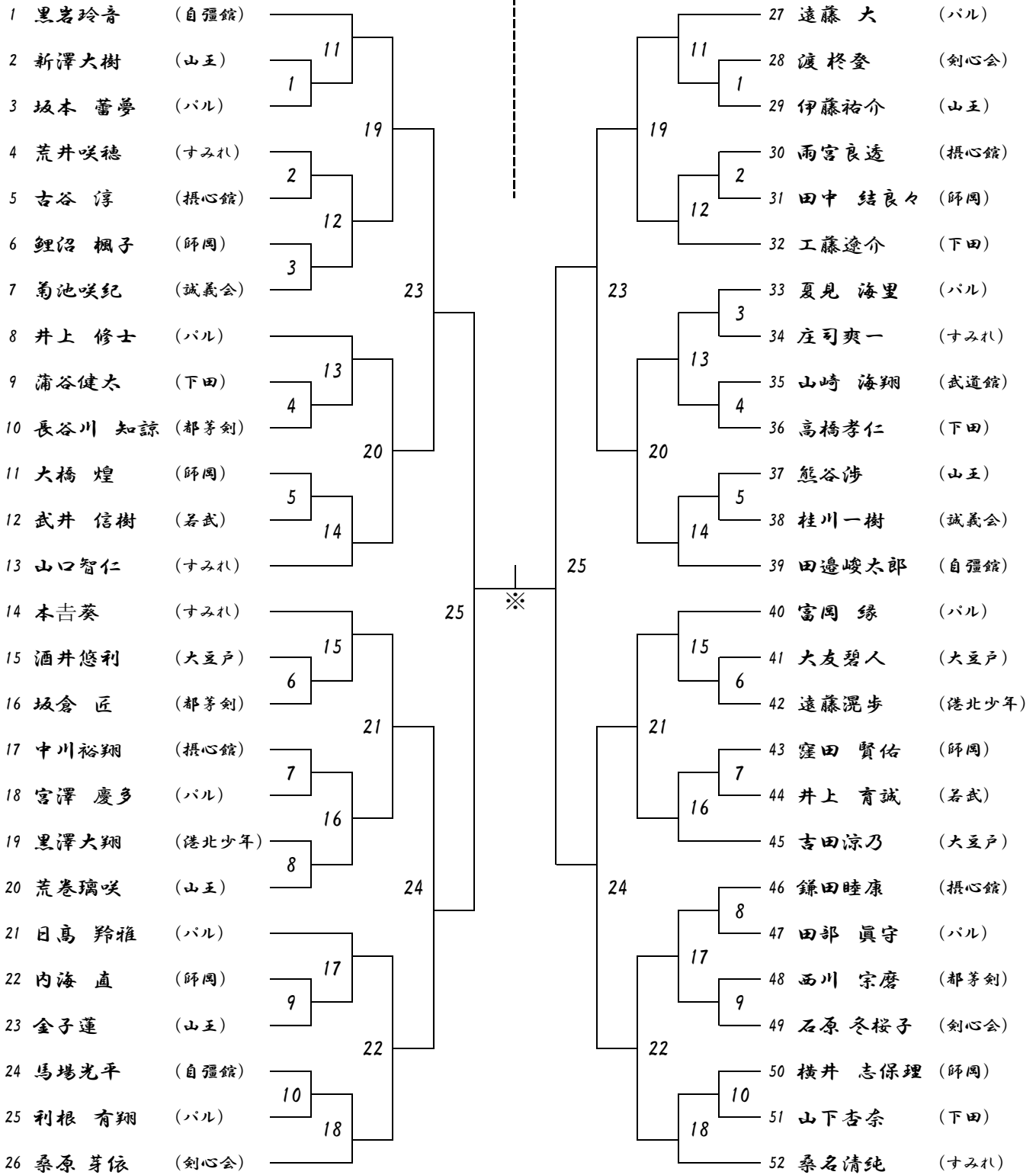

※決勝戦は午前中の各部門トーナメント終了後、一斉に開始します。

小学5年生

第五試合会場←

→第六試合会場

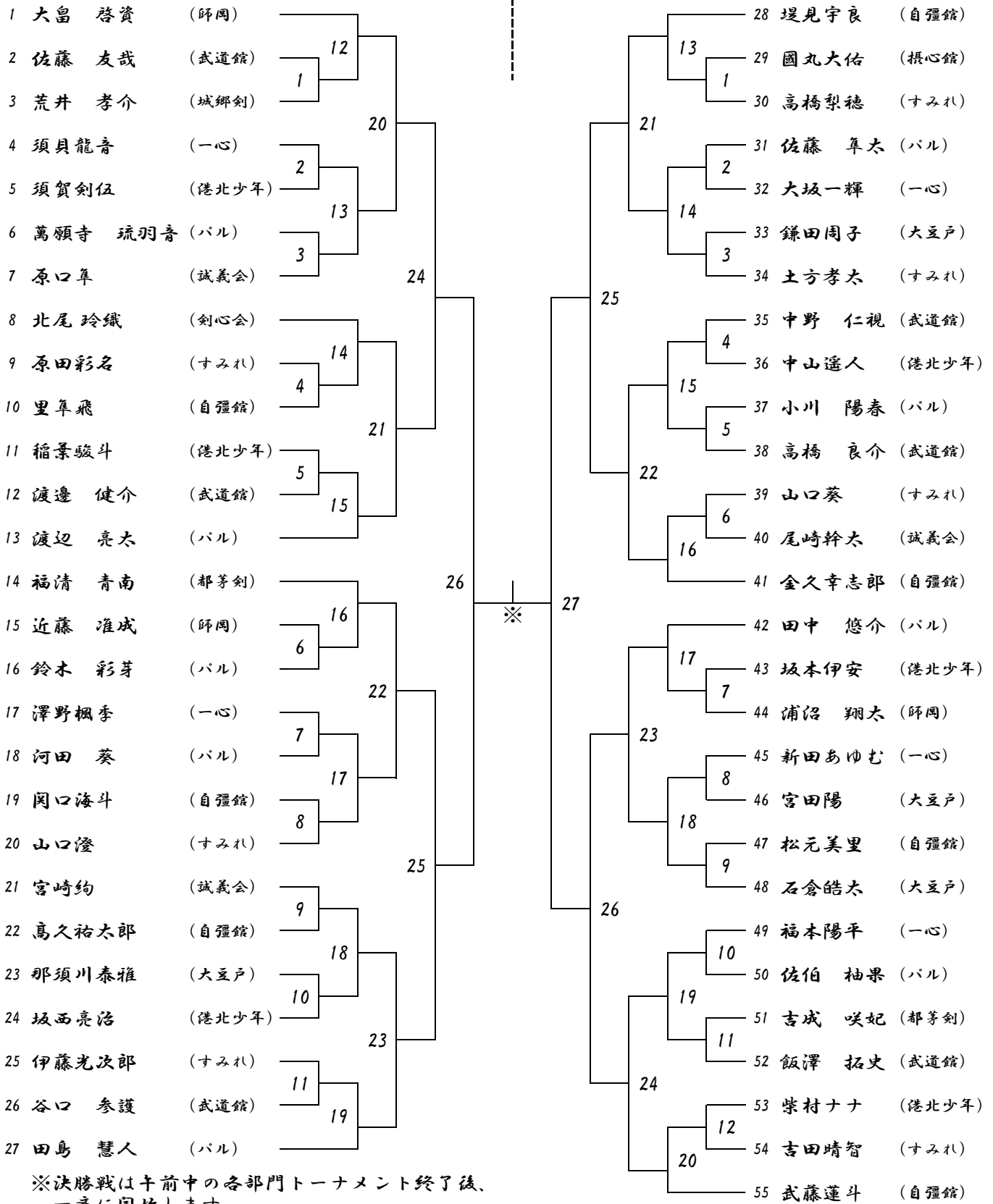

小学6年生

第一試合会場←

第三試合会場

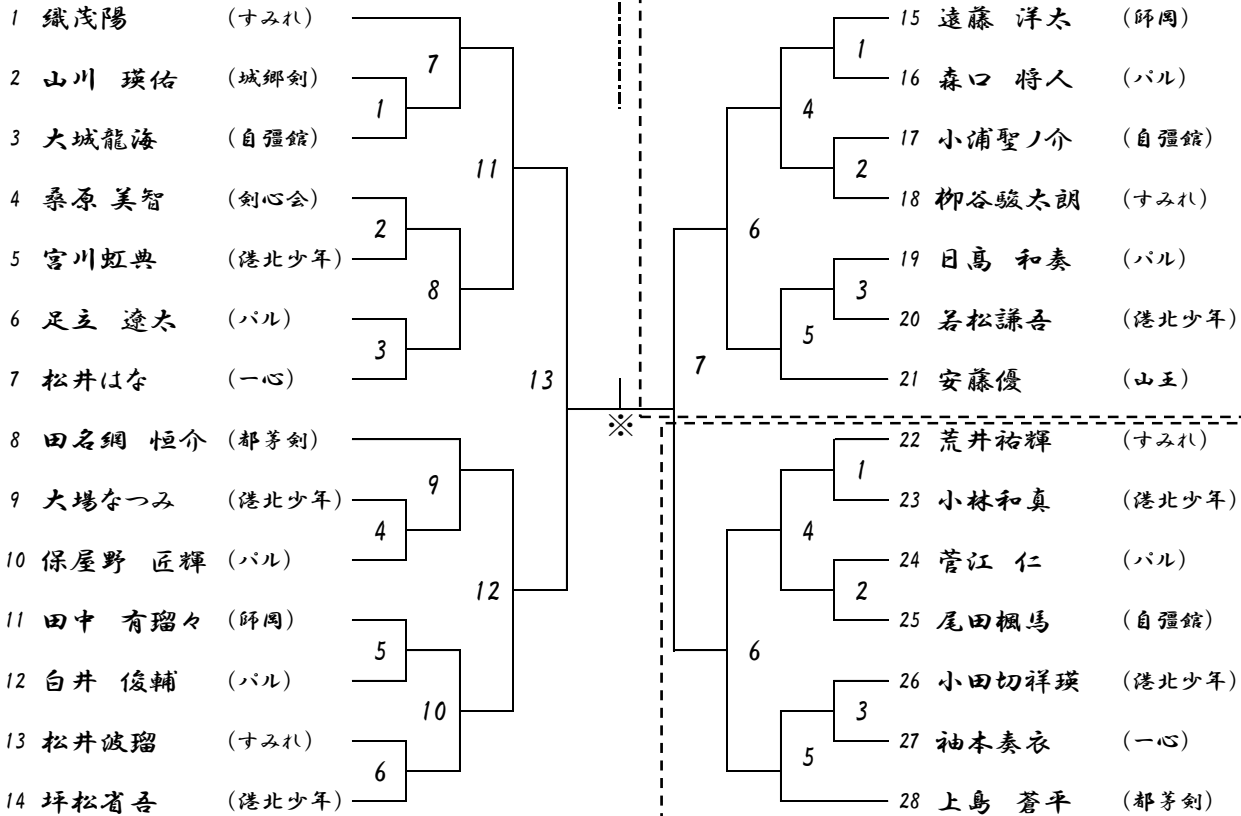

※決勝戦は午前中の各部門トーナメント終了後、一斉に開始します。 **第四試合会場**

中学1年男子(第一試合会場)

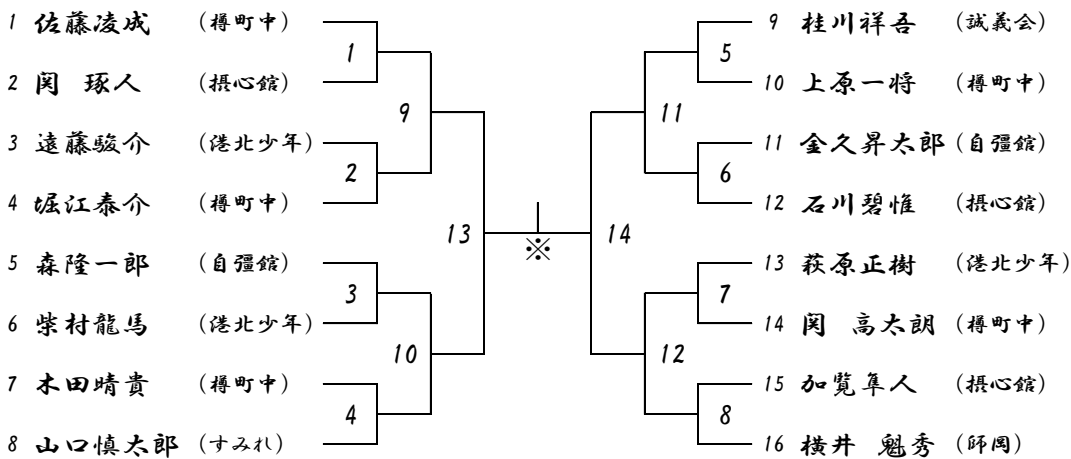

※決勝戦は午前中の各部門トーナメント終了後、一斉に開始します。

中学1年女子(第一試合会場)

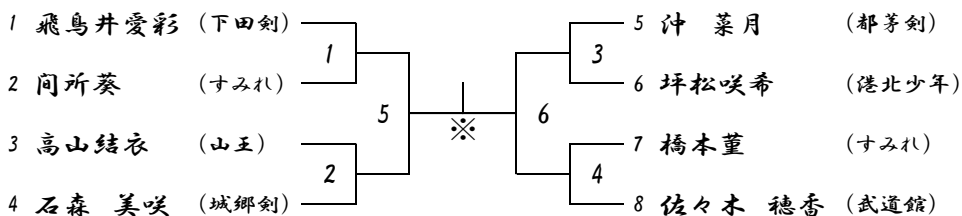

※決勝戦は午前中の各部門トーナメント終了後、一斉に開始します。

中学2年男子(第二試合会場)

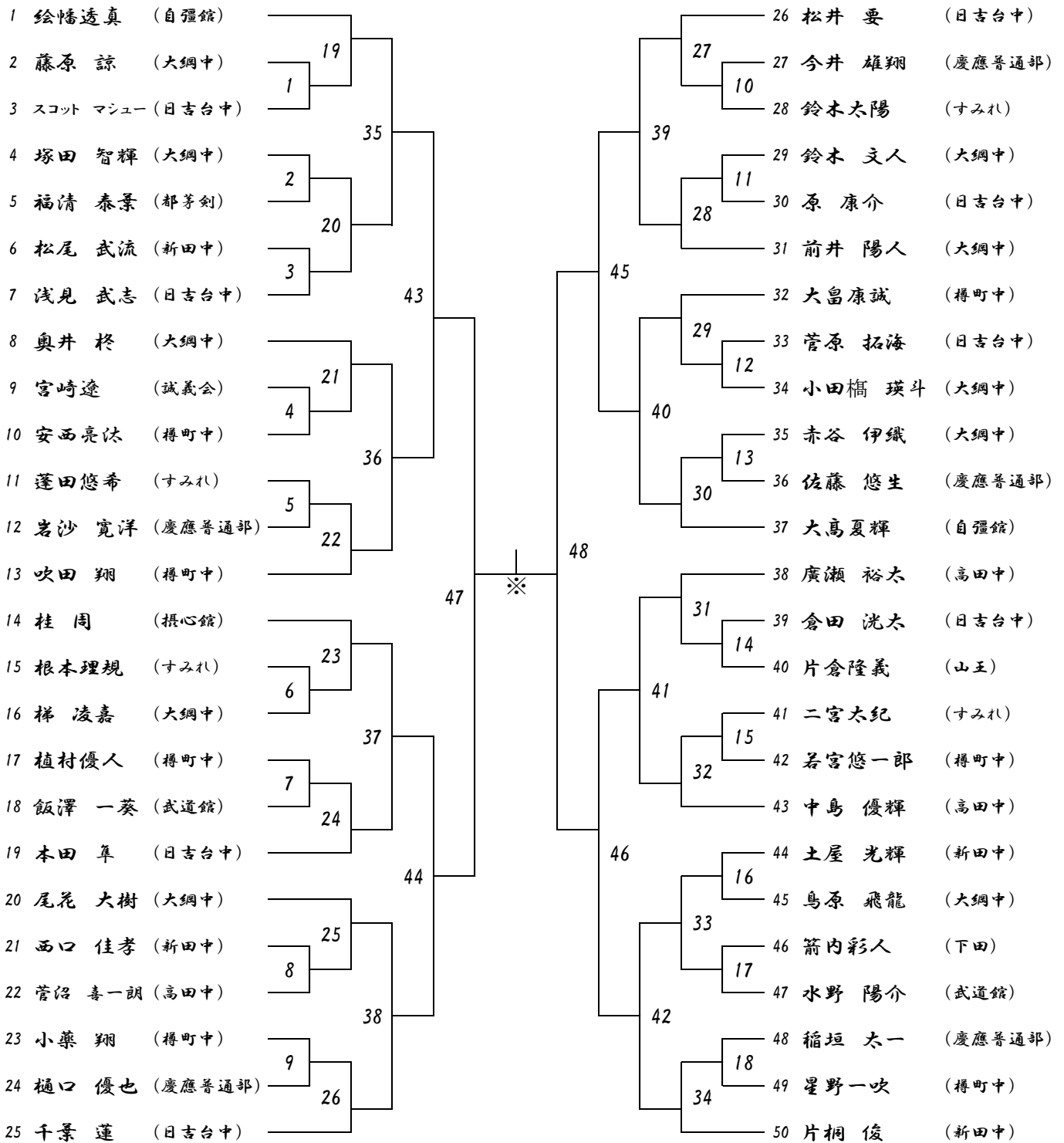

※決勝戦は午前中の各部門トーナメント終了後、一斉に開始します。

中学3年男子(第三試合会場)

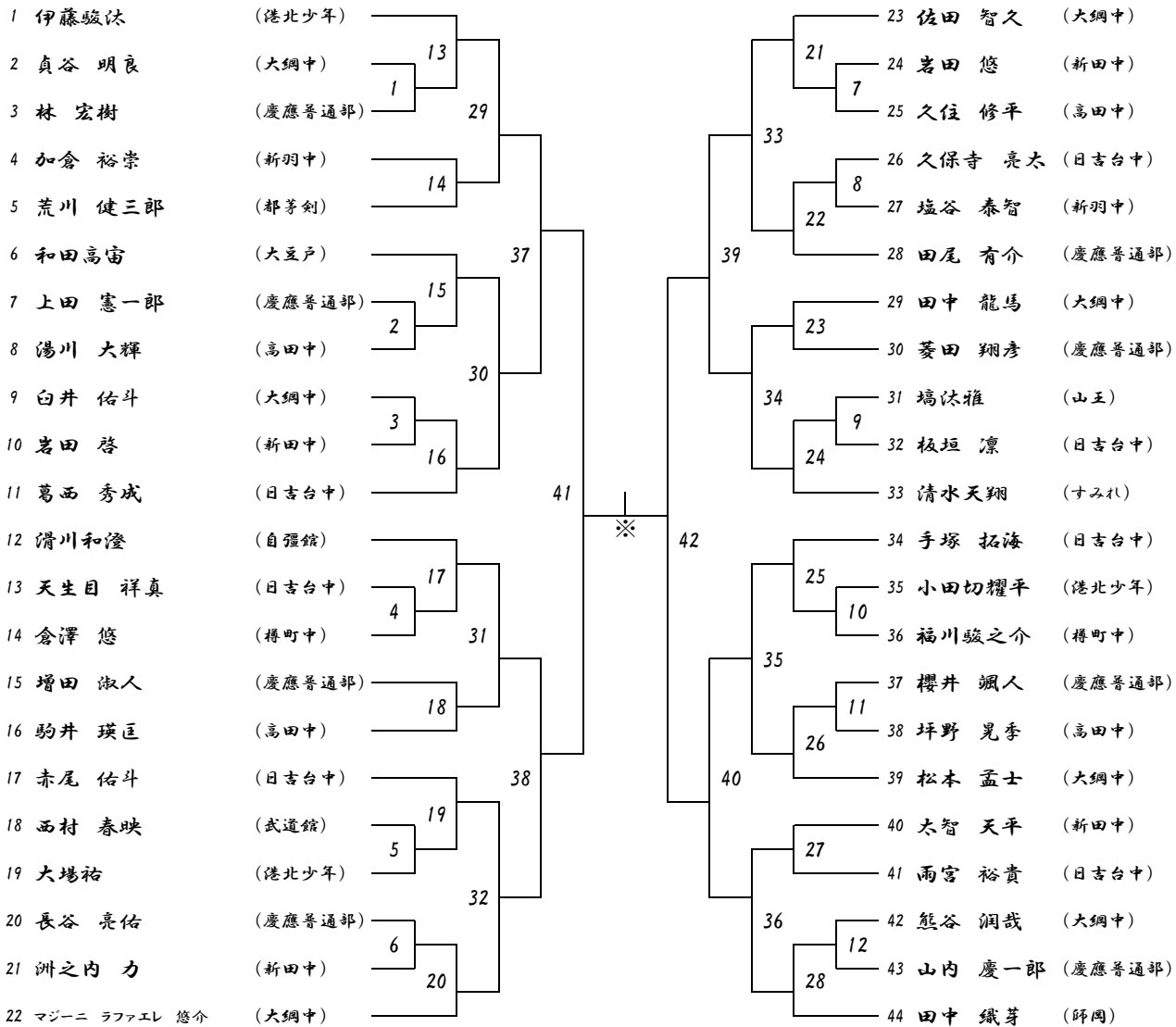

※決勝戦は午前中の各部門トーナメント終了後、一斉に開始します。

中学2年女子(第一試合会場)

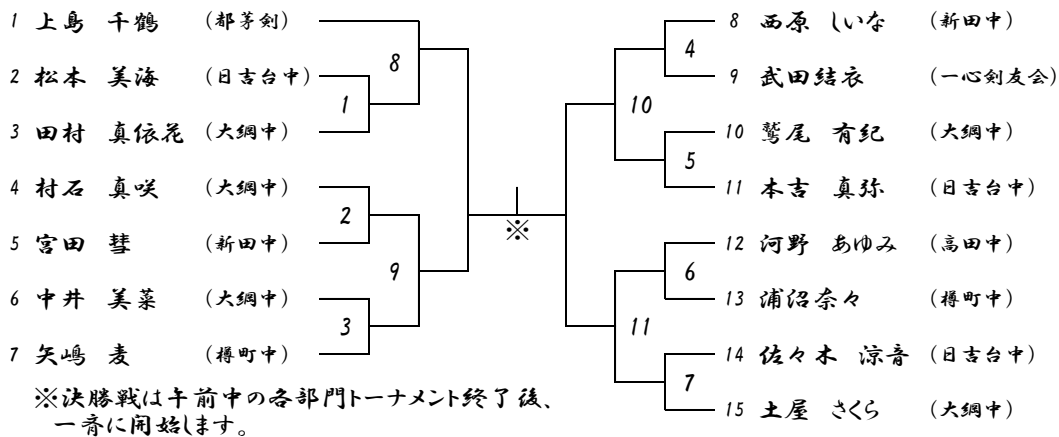

中学3年女子(第四試合会場)

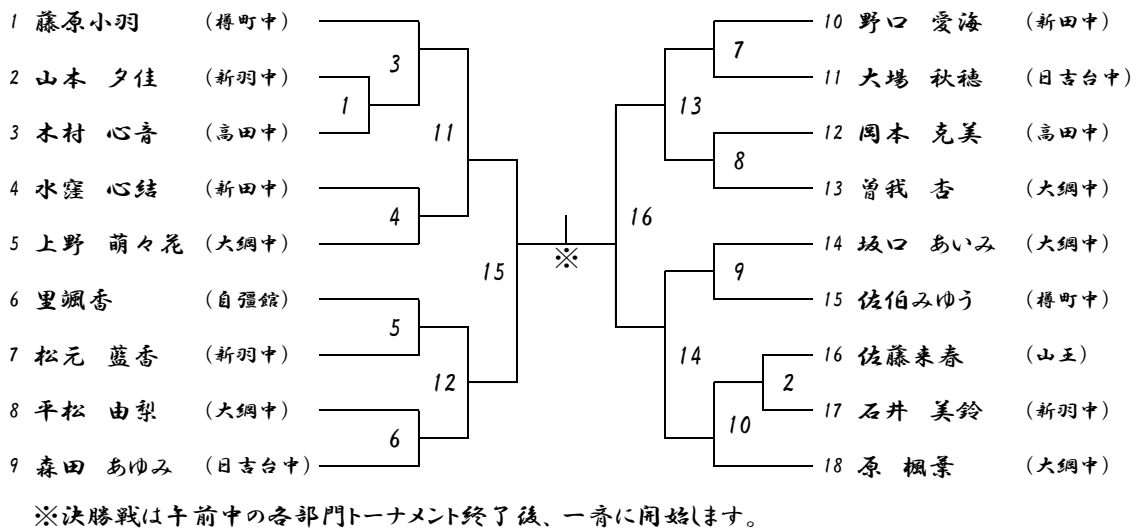

高校・一般女子(第四試合会場)

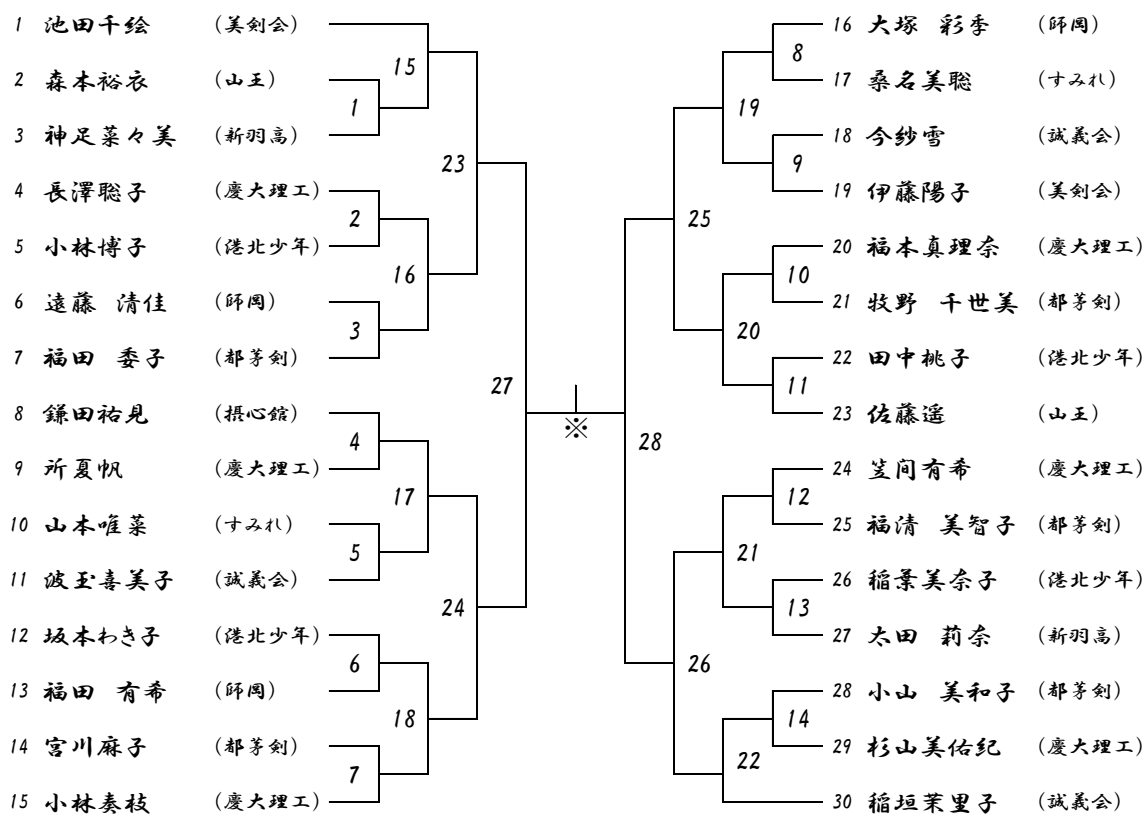

高校一般男子37歳以下

第一試合会場 ← → 第四試合会場

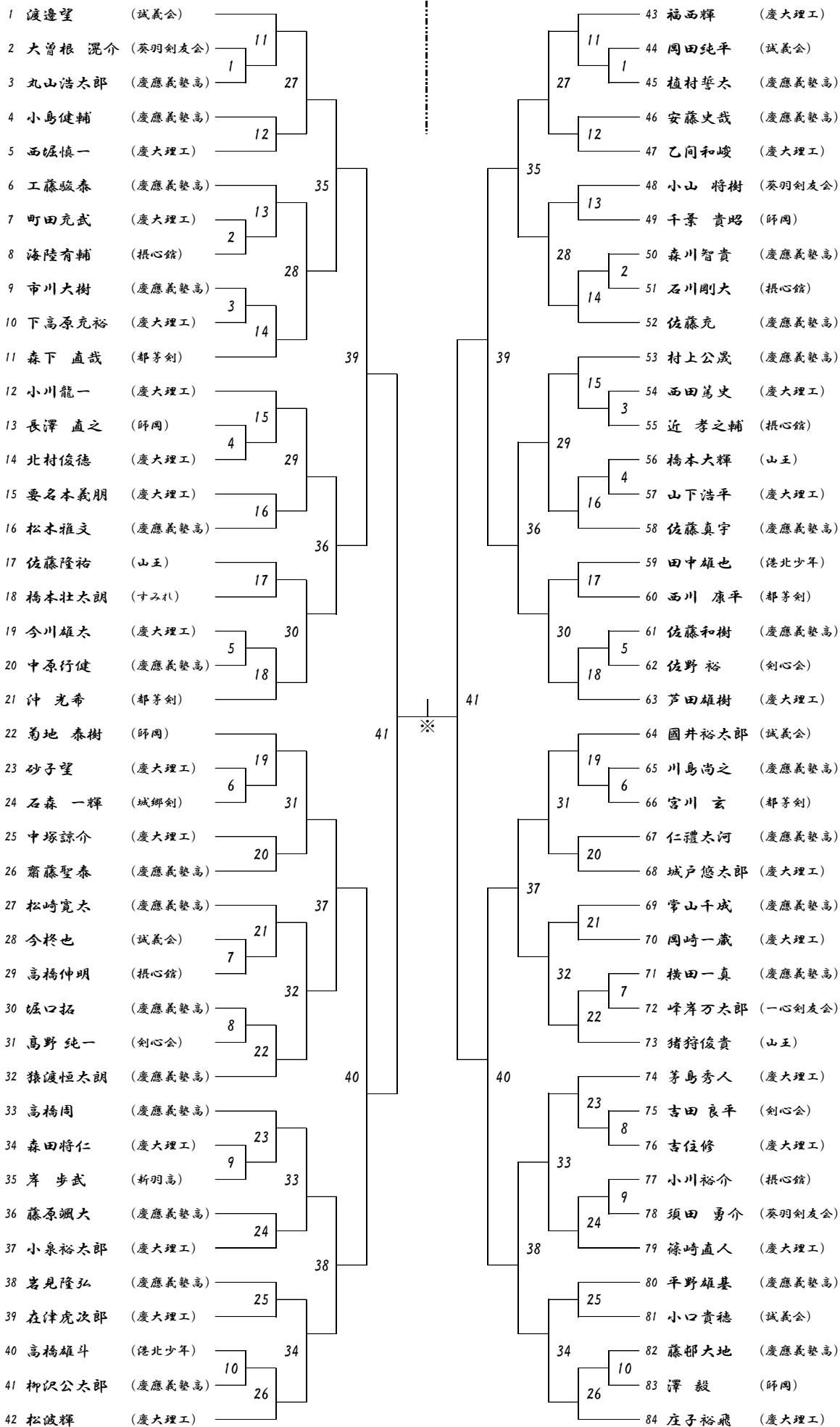

※決勝戦は一般男子38歳以上の部の準決勝終了後、同時に開始します。

一般男子38歳以上

第一試合会場 ← → 第四試合会場

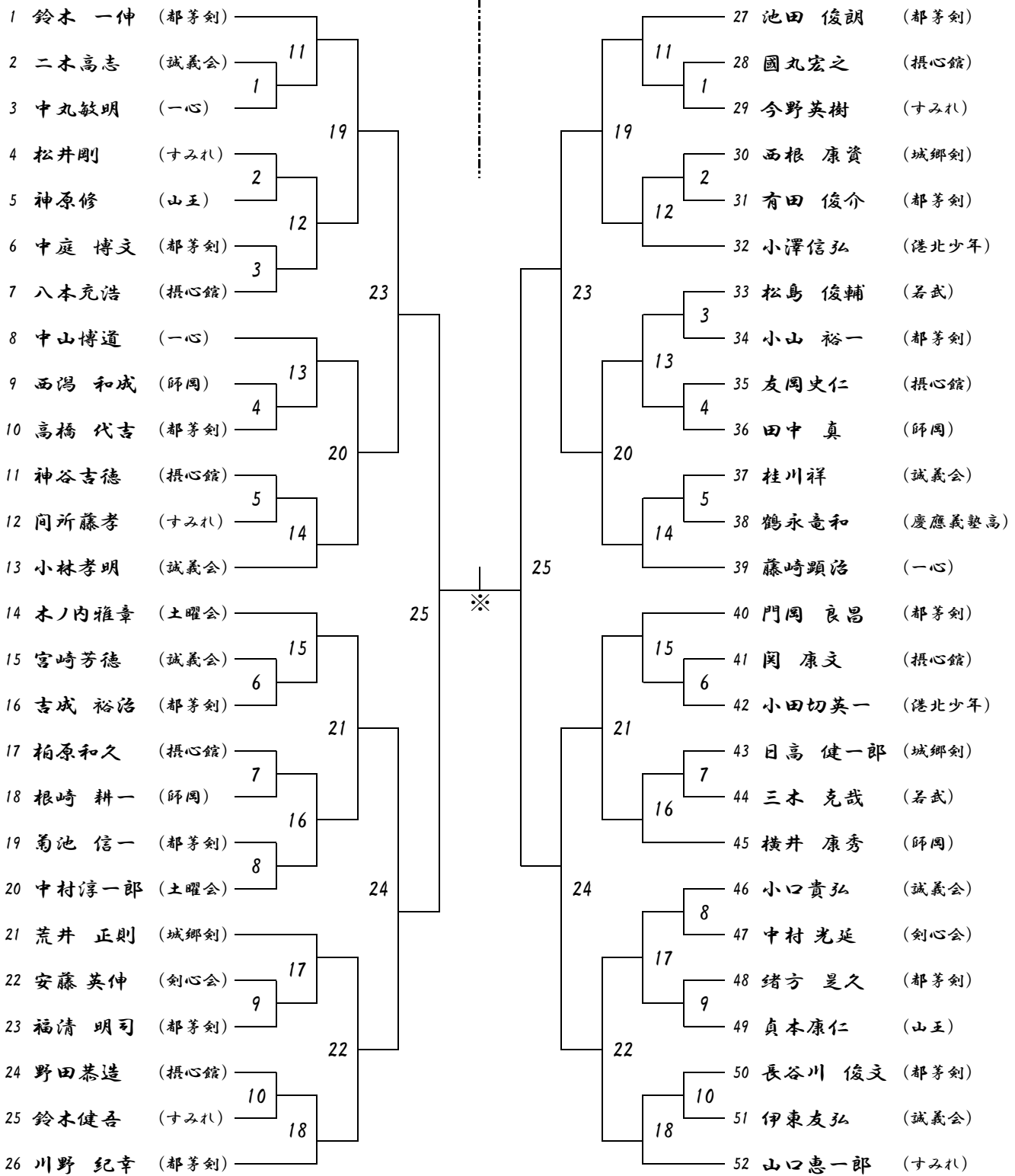

※決勝戦は第四試合会場にて、第一試合会場の高校一般男子37歳以下決勝と同時に開始します。

各区招待団体試合

※19チームによるトーナメント戦(当日抽選により組合せ決定)

1~9及び決勝戦は第二会場

10~19は第三会場

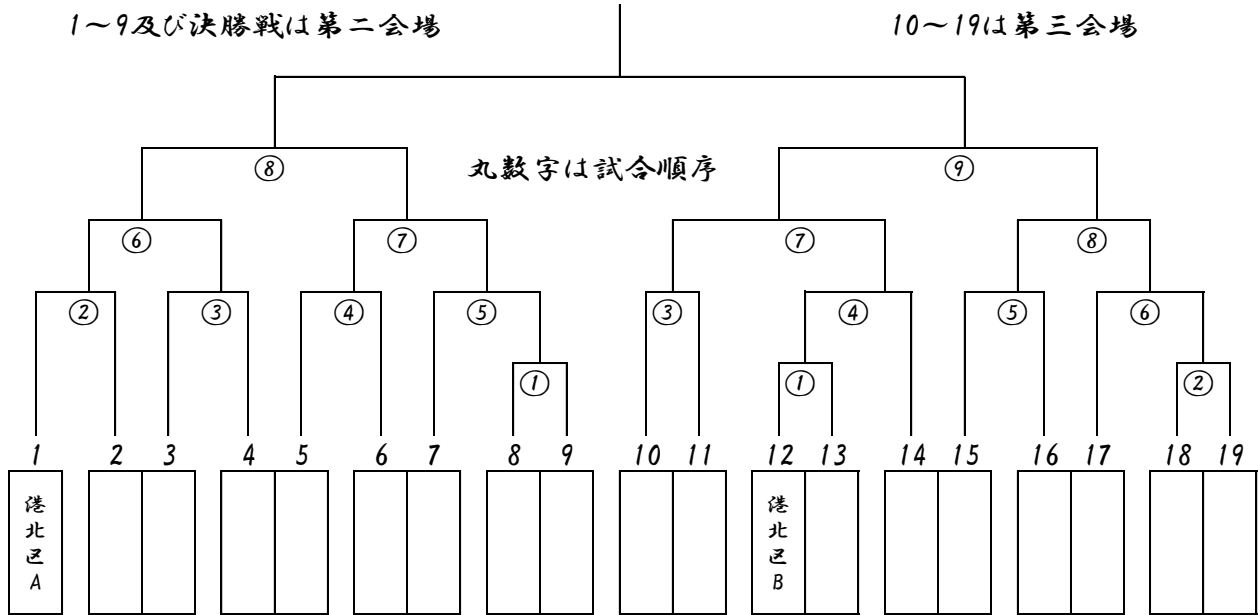

各区招待団体試合出場選手一覧

No.		先鋒(小学4年以下)	次鋒(小学5年以下)	中堅(小学6年以下)	副将(中学女子)	大将(中学男子)	監督
1	南区	出永鈴音	長島弘知	塚崎名々帆	森穂志奈	出永剣太	出永正生
2	港南区	染谷瑛太	中川侑香	福森大翔	串田凜	染谷元翔	長島秀行
3	鶴見区	白坂恒大	伊藤陽向	木村花	木村穂	落合祐斗	小熊義之
4	旭区	石田琢真	濱田絃人	石田健真	野口結莉菜	今里謙	石田雄一
5	都筑区	鈴木健太	八田空斗	岡田奈々	入手川真央	松尾周	三浦浩
6	青葉区	田中幹太	杉浦悠介	大塚博敏	尼岡由衣	田中彪鉄	尼岡克之
7	神奈川区	米田彩希	伊藤壮休	伊藤風沙	加山杏南	南龍輝	米田幸司
8	戸塚区	唐木希一郎	小室優斗	金子宙喜	星野歩実	川口慧	三枝木昭秀
9	保土ヶ谷区	春山つくし	原大樹	望月咲羽	金子未羽	秋武流風	伊関正徳
10	泉区	小林碧海	小林日菜乃	内田結	松井李帆	小塚大輔	小林徹
11	瀬谷区	黒澤和輝	岸英汰	山崎寧々	加藤碧月	木場翔大	山崎一步
12	栄区	原天士郎	犬塚織音	福岡功二郎	齋藤愛音	宅野砂波	境井典生
13	緑区	花塚智優希	平田侑大	松本快	竹原菜月	清水宙	岸村浩史
14	磯子区	小林歩夢	畑野玖紀	山村優介	安田琴音	中川奨麻	畑野昌英
15	金沢区	福士真宙	大竹智慧	星野慶祐	大塚三聡	細井利矩	伊藤博美
16	中区	大谷貫太	松井愛実	綿貫謙太	石橋優海	佐藤彰晃	小野田進
17	西区	井上裕貴	山本琉生	福永亮介	安藤萌絵	山本貫太	遠藤春喜
18	港北区A	港北区大会小4優勝者	港北区大会小5優勝者	港北区大会小6優勝者	港北区大会中3女子優勝者	港北区大会中3男子優勝者	
19	港北区B	港北区大会小4準優勝者	港北区大会小5準優勝者	港北区大会小6準優勝者	港北区大会中3女子準優勝者	港北区大会中3男子準優勝者	

会場案内図

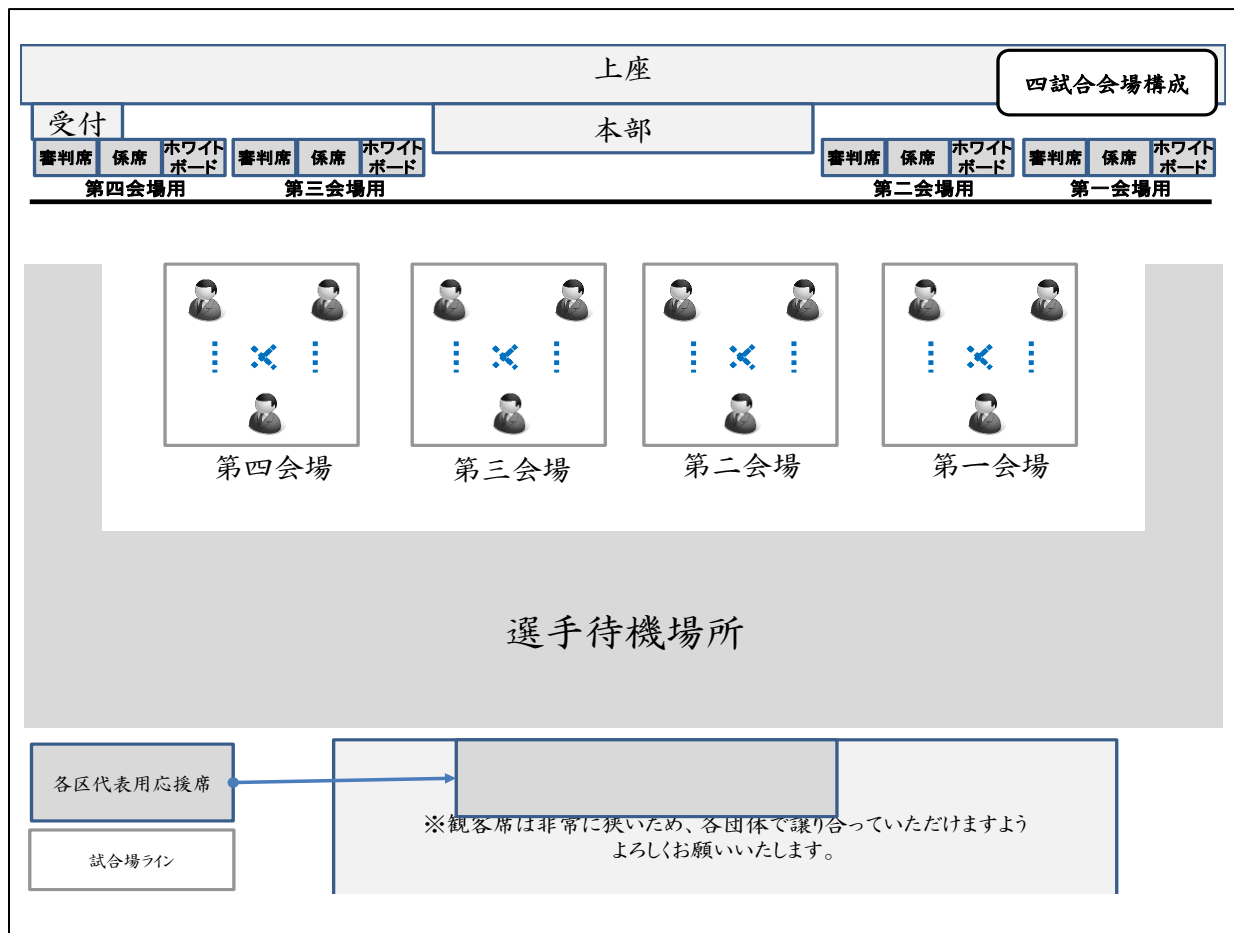
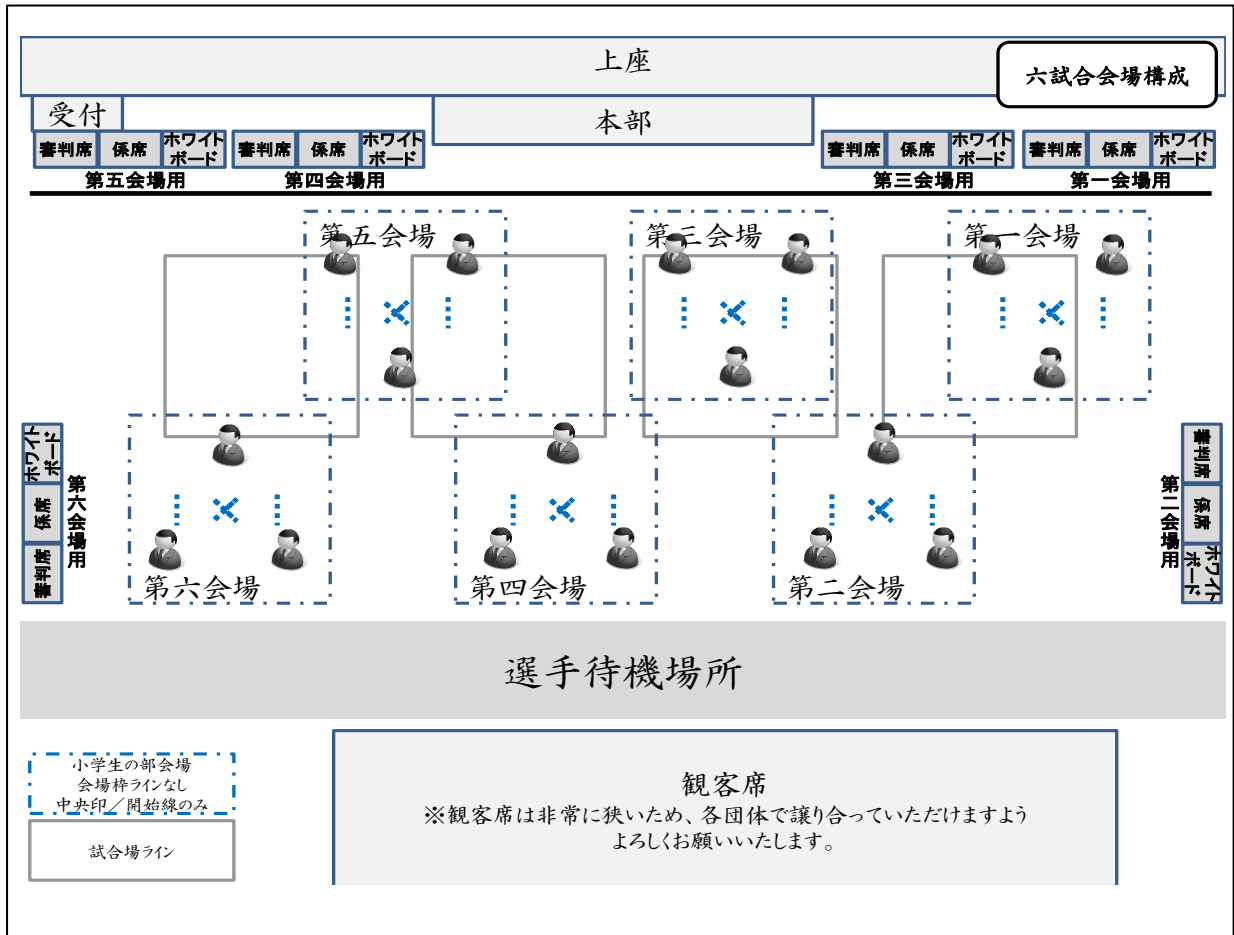

大会参加者の皆様へお願い

下記注意事項について、事務局よりお願い申し上げます。

- イ、武道館周辺は駐車禁止ですので道路に車を止めないで下さい。
- ロ、ビン、カン等、またゴミは必ず各自で持ち帰り下さい。
- ハ、当日の事故については主催者におきまして、応急処置をしますが、それ以降は本人の責任において処理をして下さい。
- ニ、子供達の悪戯等を見かけましたら、大人の方は是非注意して下さい。
- ホ、選手、父兄、見学者の入場は9時より正門からになります。
- ヘ、役員・審判・係員の入場は8時40分より駐車場からになります。子供は入れません。
- ト、座席の確保はしないでください、みなさまが気持ちよく応援できるようお願いします。