

第45回 港北区民剣道大会



日 時： 平成29年11月5日(日)9時30分開会

場 所： 神 奈 川 県 立 武 道 館

主 催 港 北 区 剣 道 連 盟
主 管 港 北 区 体 育 協 会
後 援 港 北 区 役 所

種目別参加人数

	部 別	参加人数
1	小学1・2年の部	33
2	小学3年の部	42
3	小学4年の部	47
4	小学5年の部	59
5	小学6年の部	29
6	中学1年男子の部	20
7	中学2年男子の部	23
8	中学3年男子の部	12
9	中学1年女子の部	11
10	中学2・3年女子の部	10
11	高校・一般女子の部	36
12	高校・一般男子(37才以下)の部	58
13	一般男子(38才以上)の部	50
14	一般団体の部(16チーム×3人)	48
合 計		478

試合会場別予定表(六会場)

第一会場		40	第二会場		40
①	小学1・2年の部(1-17)	17	①	小学1・2年の部(18-33)	16
②	小学4年の部(1-23)	23	②	小学4年の部(24-47)	24
第三会場		36	第四会場		35
①	小学3年の部(1-21)	21	①	小学3年の部(22-42)	21
②	小学6年の部(1-15)	15	②	小学6年の部(16-29)	14
第五会場		29	第六会場		30
①	小学5年の部(1-29)	29	①	小学5年の部(30-59)	30

試合会場別予定表(四会場)個人戦

第一会場		57	第二会場		55
①	中学1年女子の部	11	①	中学1年男子の部	20
②	中学2・3年女子の部	10	②	中学2年男子の部	23
③	高校・一般女子の部	36	③	中学3年男子の部	12
第三会場		58	第四会場		50
①	高校・一般男子(37才以下)の部	58	①	一般男子(38才以上)の部	50

試合会場別予定表(四会場)団体戦

第一会場		12	第二会場		12
一般団体の部(1-4)		12	一般団体の部(5-8)		12
第三会場		12	第四会場		12
一般団体の部(9-12)		12	一般団体の部(13-16)		12

※数字は参加人数

※運行状況により試合会場が変更される場合がありますのでご注意ください。

大会次第

1	開	会	の	こ	と	ば
2	会	長	あ	い	さ	つ
3	来		賓		祝	辞
4	港	北	区	剣	道	連
5	優		勝		旗	盟
6	審		判		長	返
7	選		手		宣	注
			小田切祥瑛(港北警察少年剣道クラブ)			誓
8	日		本		剣	道
9	古		武		道	演
10	個		人		試	合
11	団		体		試	合
12	成		績		発	表
13	講					評
14	閉	会	の	こ	と	ば

○試合規則及び試合方法について

全日本剣道連盟「剣道試合審判規則並びに同細則」及び、大会申し合せ事項による。

<試合方法>

- ①小学生の部(個人戦):六試合会場で行う。
 - ・ 試合時間は2分3本勝負。勝敗の決しない場合は判定とする。
 - ・ 準決勝以上は勝敗の決しない場合、時間無制限延長戦一本勝負とする。
 - ・ 場外反則は取らないものとする。
- ②中学生の部(個人戦):四試合会場で行う。
 - ・ 試合時間は2分3本勝負。勝敗の決しない場合は判定とする。
 - ・ 準決勝以上は勝敗の決しない場合、時間無制限延長戦一本勝負とする。
 - ・ 場外反則はありとする。
- ③高校一般男子(37歳以下/38歳以上)、高校一般女子の部(個人戦):四試合場で行う。
 - ・ 試合時間は2分3本勝負。勝敗の決しない場合は1分延長の上、判定とする。
 - ・ 準決勝以上は勝敗の決しない場合、時間無制限延長戦一本勝負とする。
 - ・ 場外反則はありとする。
- ④一般団体の部(団体戦):四試合場で行う。
 - ・ 試合時間は2分3本勝負。勝敗の決しない場合は引き分けとする。
 - ・ 場外反則はありとする。
 - ・ 勝者数法により勝敗を決定する。勝者数・取得総本数が同数の場合は、大将に近い最後に引き分けたものを代表者とし、2分1本勝負を行い、勝敗の決しない場合、時間無制限延長戦一本勝負とする。

○大会表彰は個人・団体ともに

優勝 1賞 準優勝 1賞 3位 2賞

大会役員

敬称略

大会名誉会長	港北区剣道連盟相談役	金子元二
大会会長	港北区剣道連盟会長	平田邦昭
大会副会長	港北区剣道連盟副会長	星純一
大会顧問	神奈川県剣道連盟会長	小林英雄
	横浜市剣道連盟会長	大久保文雄
来賓	港北区長	横山日出夫
	港北警察署長	牧智明
	港北消防署長	安江直人
	衆議院議員	鈴木けいすけ
	神奈川県議会議員	嶋村ただし
	横浜市会議員	佐藤祐文
	横浜市会議員	酒井誠
大会委員長	港北区剣道連盟理事長	鴨田憲二
大会副委員長	港北区剣道連盟大会部長	橋本和宏
大会事務局運営	鈴木守進行猪狩伸也 <small>総務</small>	田中剛
	会計 斎藤達雄記録 松岡有子 <small>救護</small>	別所恵実
受警	付師 岡 剣 友 会 備 山 王 体 育 館	

日本剣道形

打太刀 錬士七段 飯山清志 先生
仕太刀 錬士六段 松岡伸一 先生

古武道演武(一刀流中西派)

打太刀 教士七段 山崎富也 先生
仕太刀 教士七段 矢沢和雄 先生

○剣道の理念

剣道は剣の理法の修錬による人間形成の道である

○剣道修錬の心構え

剣道を正しく真剣に学び 心身を錬磨して

旺盛なる気力を養い

剣道の特性を通じて

礼節を尊び 信義を重んじ

誠を尽くして 常に自己の修養に努め

以って国家社会を愛して 広く人類の平和繁栄に

寄与せんとするものである

競 技 役 員

会場係	第 1 会 場	パ	ル	ス	ポ	ー	ツ	ク	ラ	ブ
	第 2 会 場	港	北	警	察	少	年	剣	道	ク
	第 3 会 場	す	み	れ	が	丘	剣	友	会	会
	第 4 会 場	慶	應	大	学	理	工	学	部	剣
	第 5 会 場	土				曜				会
	第 6 会 場	城	郷	剣	道	同	好	会		会

【会場数変更後(6会場→4会場)は1-4会場の係はそのまま担当する】

審 判 長 大 芝 信 雄 教士八段(慶應理工)

会場	午前(小学生)				午後(中学~一般)				
	主任	氏名	支部	段位	主任	氏名	支部	段位	
第一会場	◎	山口 法丸	自	教七	第一会場	◎	山口 法丸	自	教七
		加藤 美恵子	美	教七			加藤 美恵子	美	教七
		松岡 伸一	す	錬六			松岡 伸一	す	錬六
		清水 良郎	土	錬六			清水 良郎	土	錬六
		谷山 徳法	茅	錬六			谷山 徳法	茅	錬六
第二会場	◎	高橋 輝吉	す	教七	第二会場	*	横井 康秀	師	六
		堀 彰	自	錬七		*	小澤 信弘	港	五
		中尾 歩	慶	錬六		◎	高橋 輝吉	す	教七
		池田 俊朗	茅	六		*	加瀬 英樹	山	教七
		岩田 美代	美	五			堀 彰	自	錬七
第三会場	◎	宮田 一智	山	教七	第三会場	*	長谷川 一仁	茅	七
		飯山 清志	撰	錬七			中尾 歩	慶	錬六
		滑川 康一	自	七			池田 俊朗	茅	六
		緒方 是久	茅	六		*	山下 勉	港	六
		山野 祐一	す	五			岩田 美代	美	五
第四会場	◎	清水 隆行	土	教七	第四会場	◎ *	加藤 圭伊子	美	教七
		渡邊 和久	山	錬七			宮田 一智	山	教七
		青沼 達雄	自	七			飯山 清志	撰	錬七
		菊池 誠二	誠	六			滑川 康一	自	七
		高間 保浩	撰	五		*	荻原 博	誠	錬六
第五会場	◎	加藤 圭伊子	美	教七	第五会場		緒方 是久	茅	六
		齋藤 亮一	茅	七			山野 祐一	す	五
		栗原 勉	す	錬六		*	中丸 敏明	一	五
		横井 康秀	師	六		◎	清水 隆行	土	教七
		小澤 信弘	港	五			渡邊 和久	山	錬七
第六会場	◎	加瀬 英樹	山	教七	第六会場		青沼 達雄	自	七
		長谷川 一仁	茅	七		*	齋藤 亮一	茅	七
		荻原 博	誠	錬六		*	栗原 勉	す	錬六
		山下 勉	港	六			菊池 誠二	誠	六
		中丸 敏明	一	五			高間 保浩	撰	五

※午前の第五・第六会場の審判は午後は4会場に分かれる(*で表示)

※午前中の主任は審判兼務

※午後の主任は専任

小学1・2年生の部

第一試合場 ← → 第二試合場

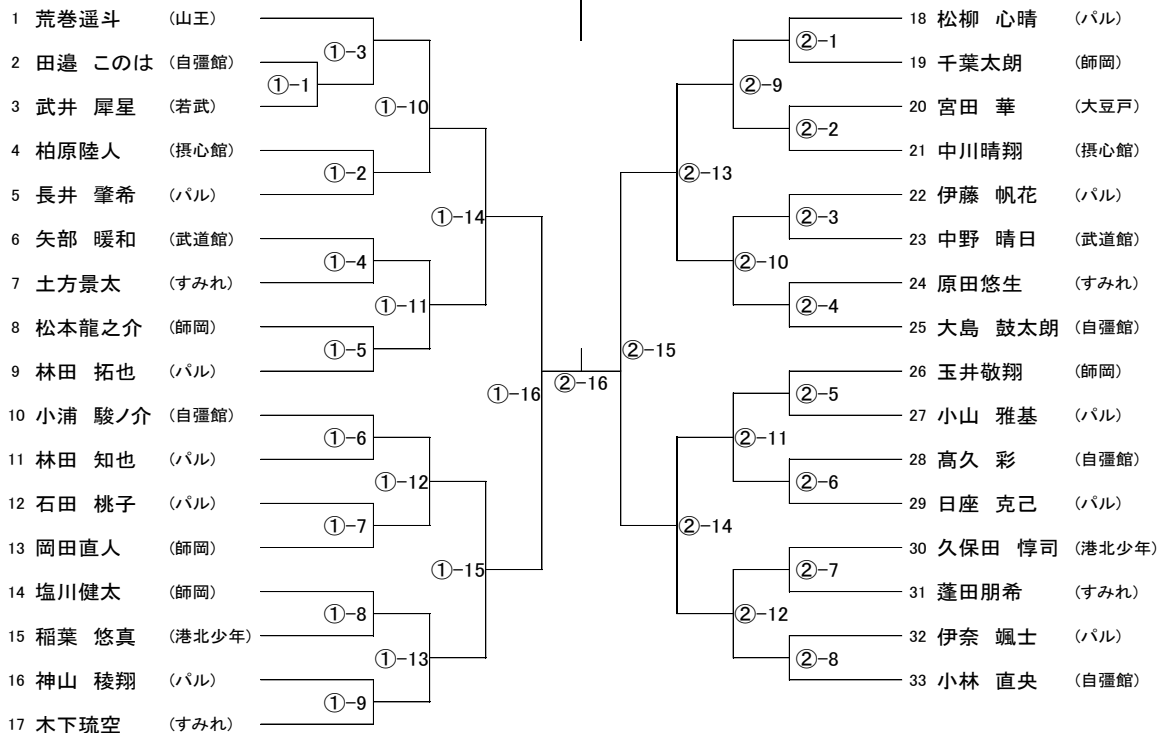

小学4年生の部

第一試合場 ← → 第二試合場

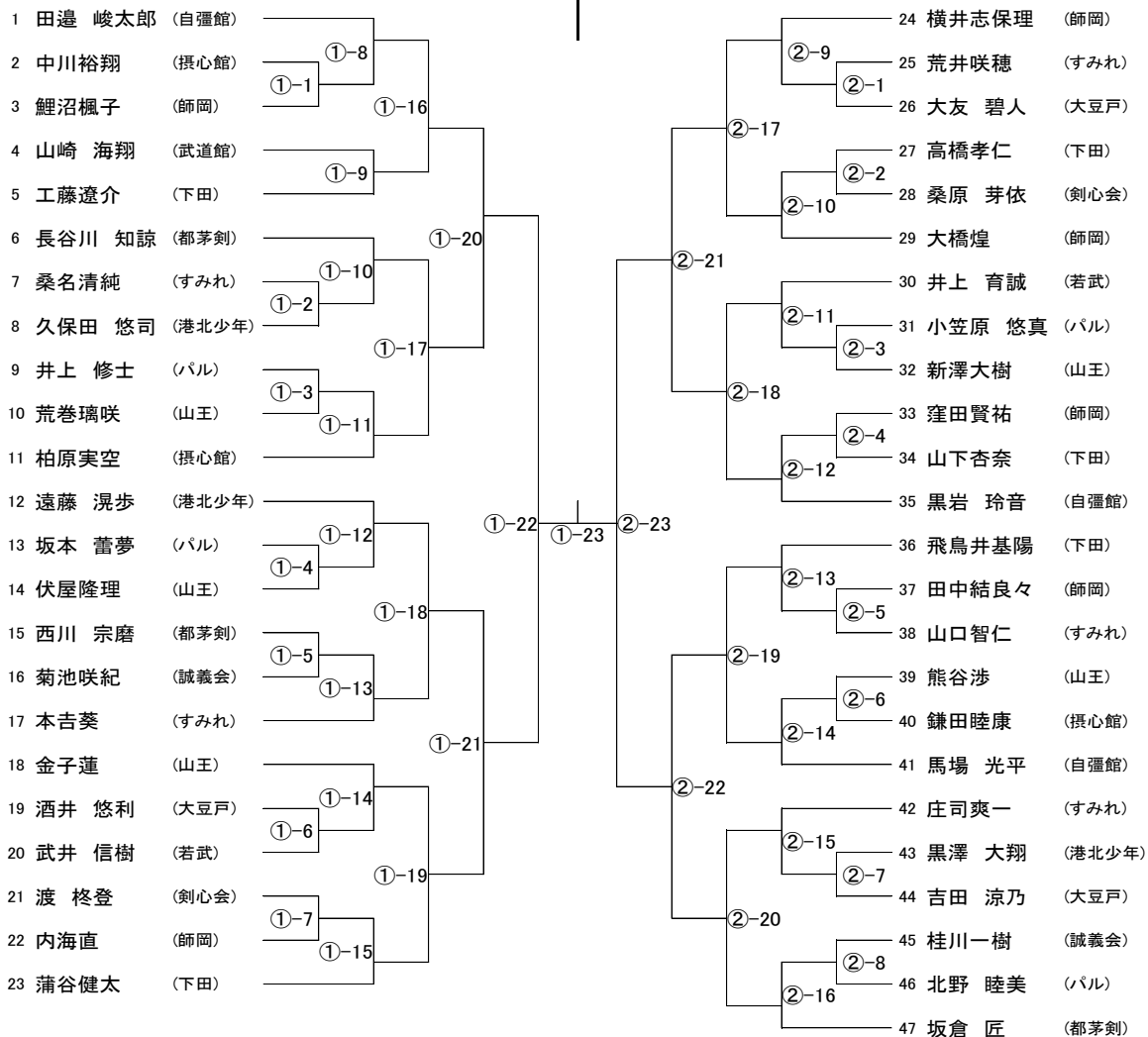

小学3年の部

第三試合場 ← → 第四試合場

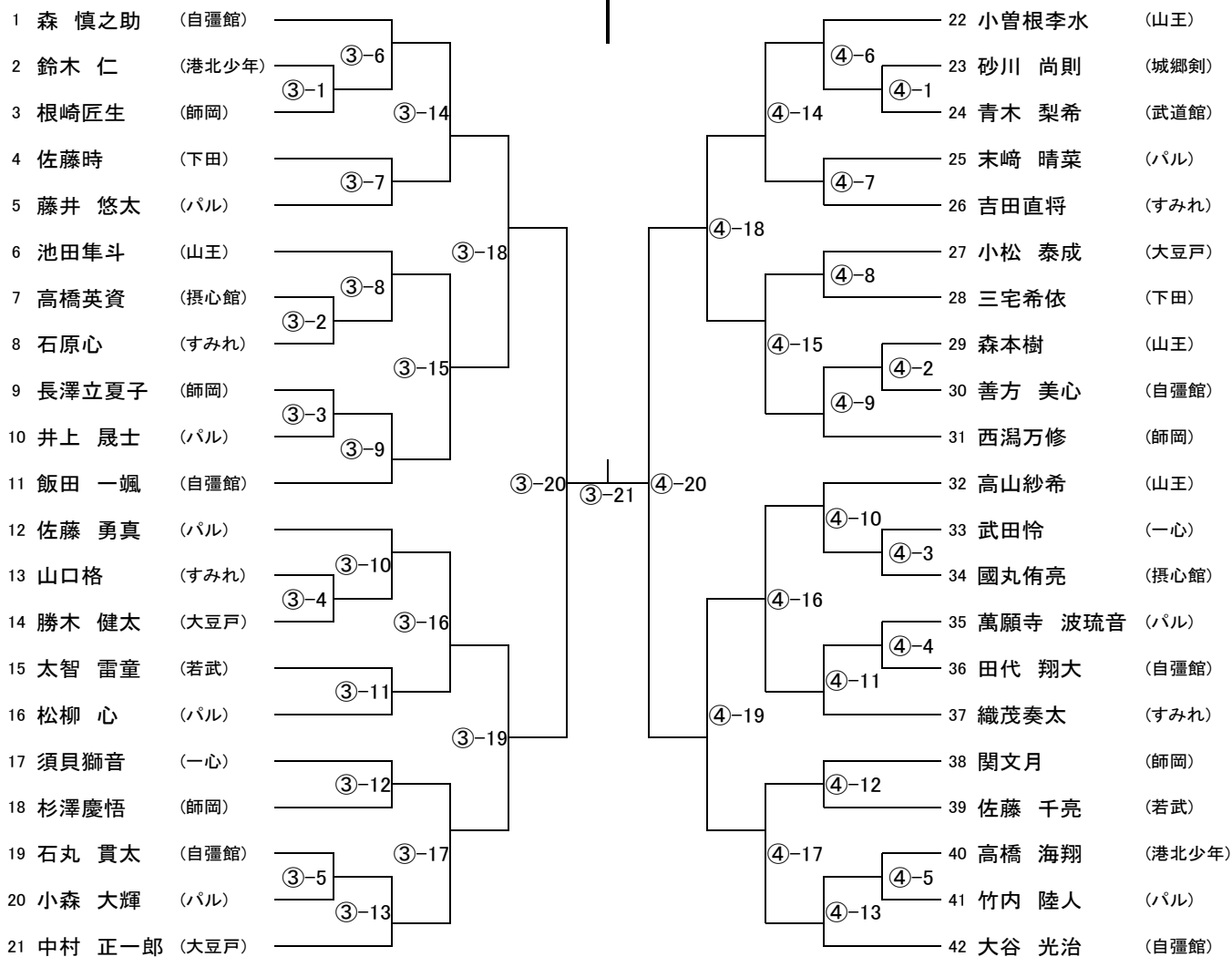

小学6年生の部

第三試合場 ← → 第四試合場

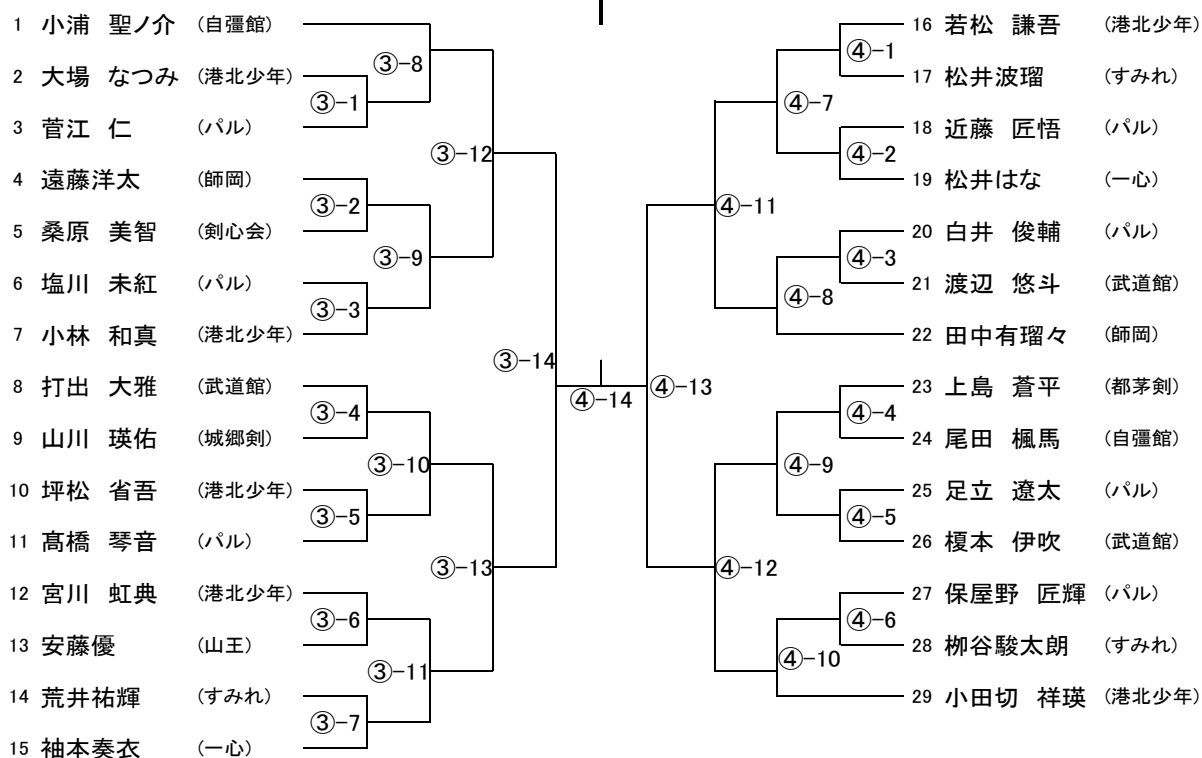

小学5年生の部

第五試合場 ← → 第六試合場

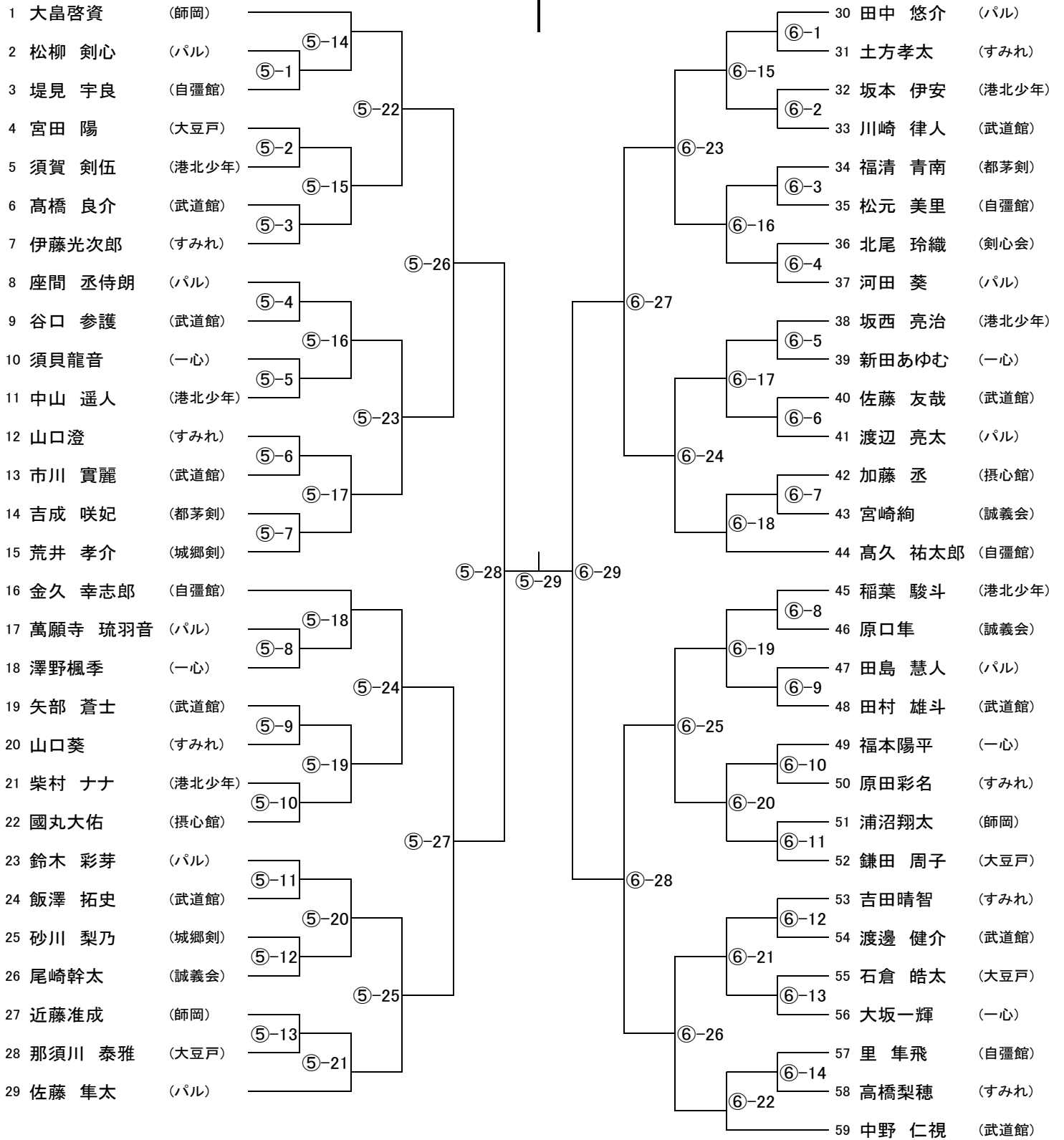

中学1年男子の部(第二試合場)

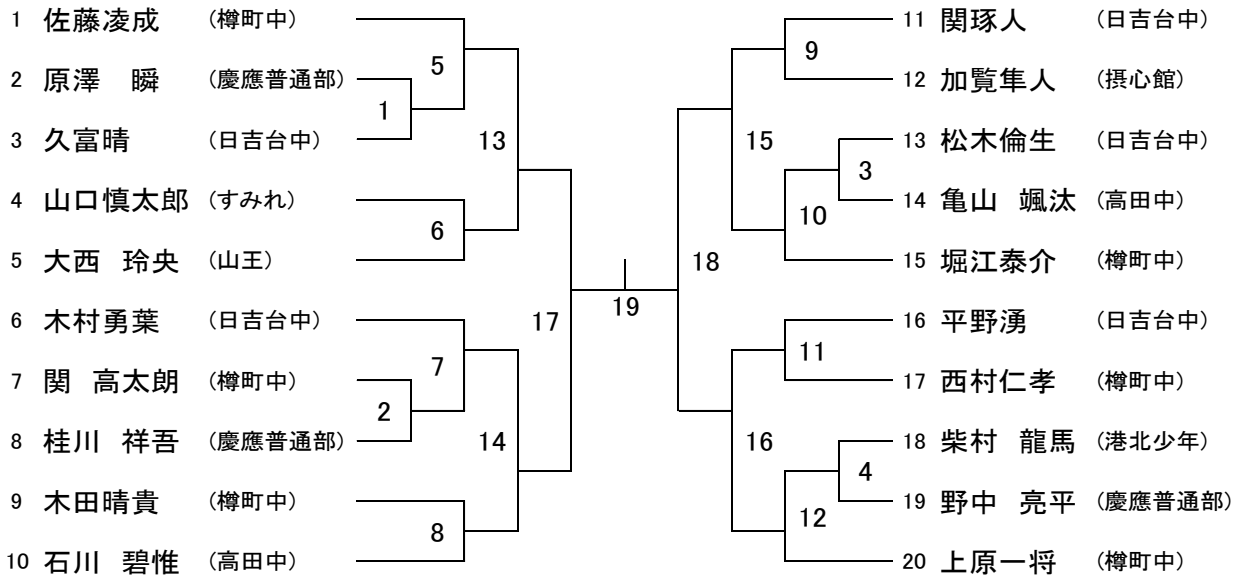

中学2年男子の部(第二試合場)

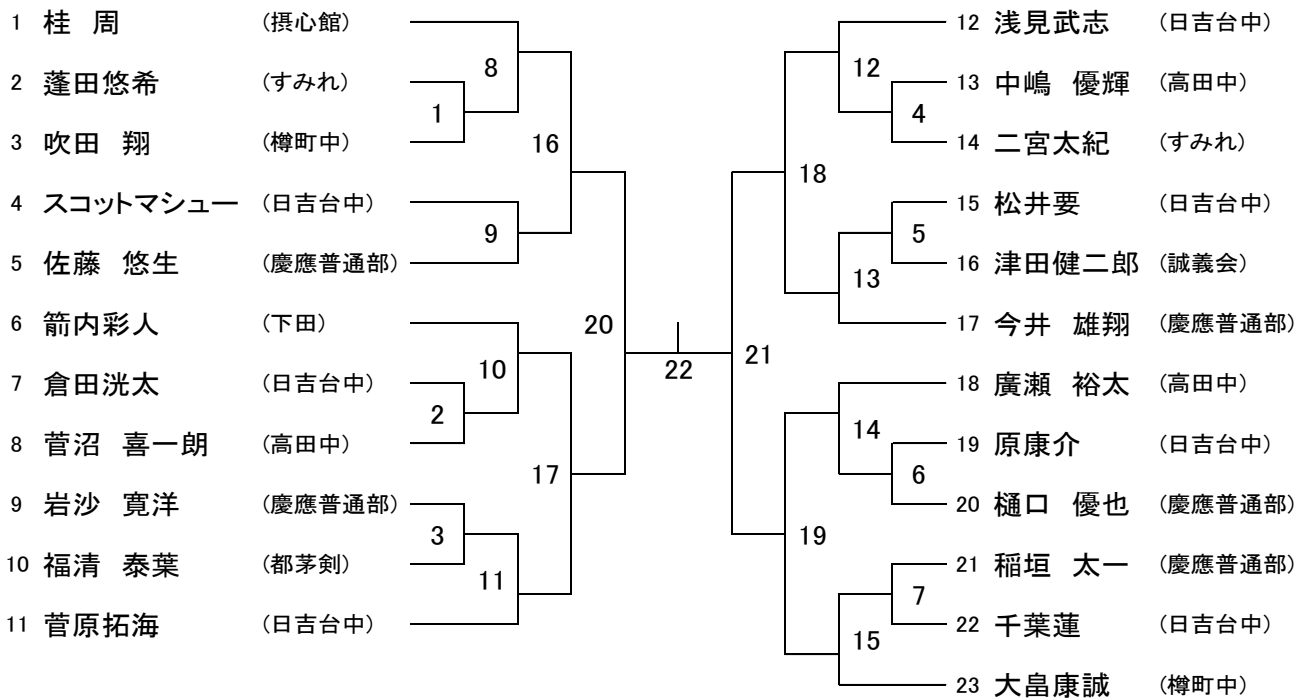

中学3年男子の部(第二試合場)

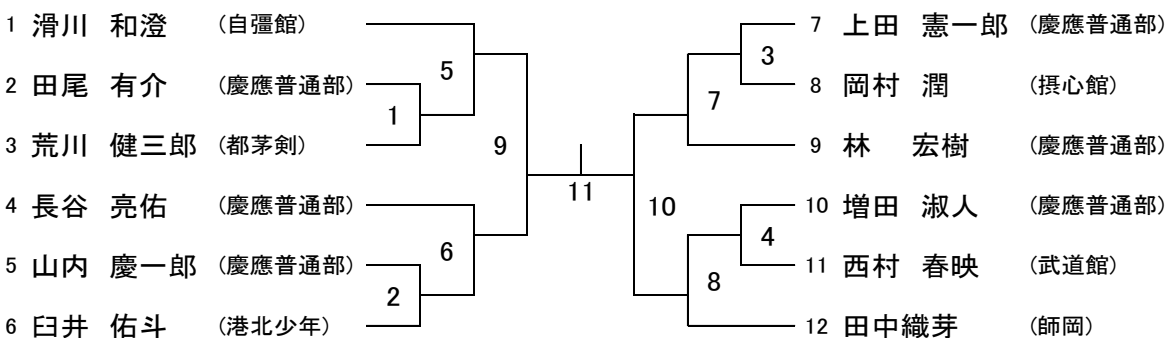

中学1年女子の部(第一試合場)

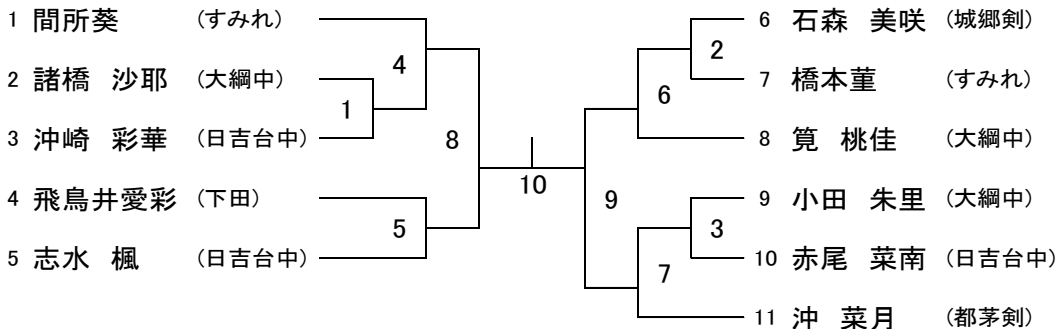

中学2・3年女子の部(第一試合場)

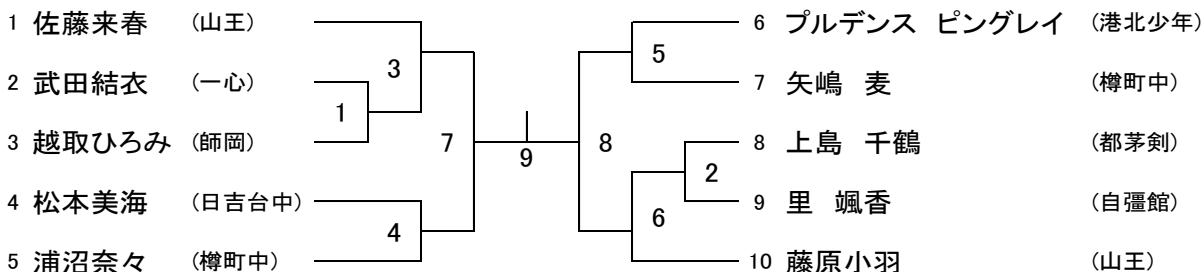

高校・一般女子の部(第一試合場)

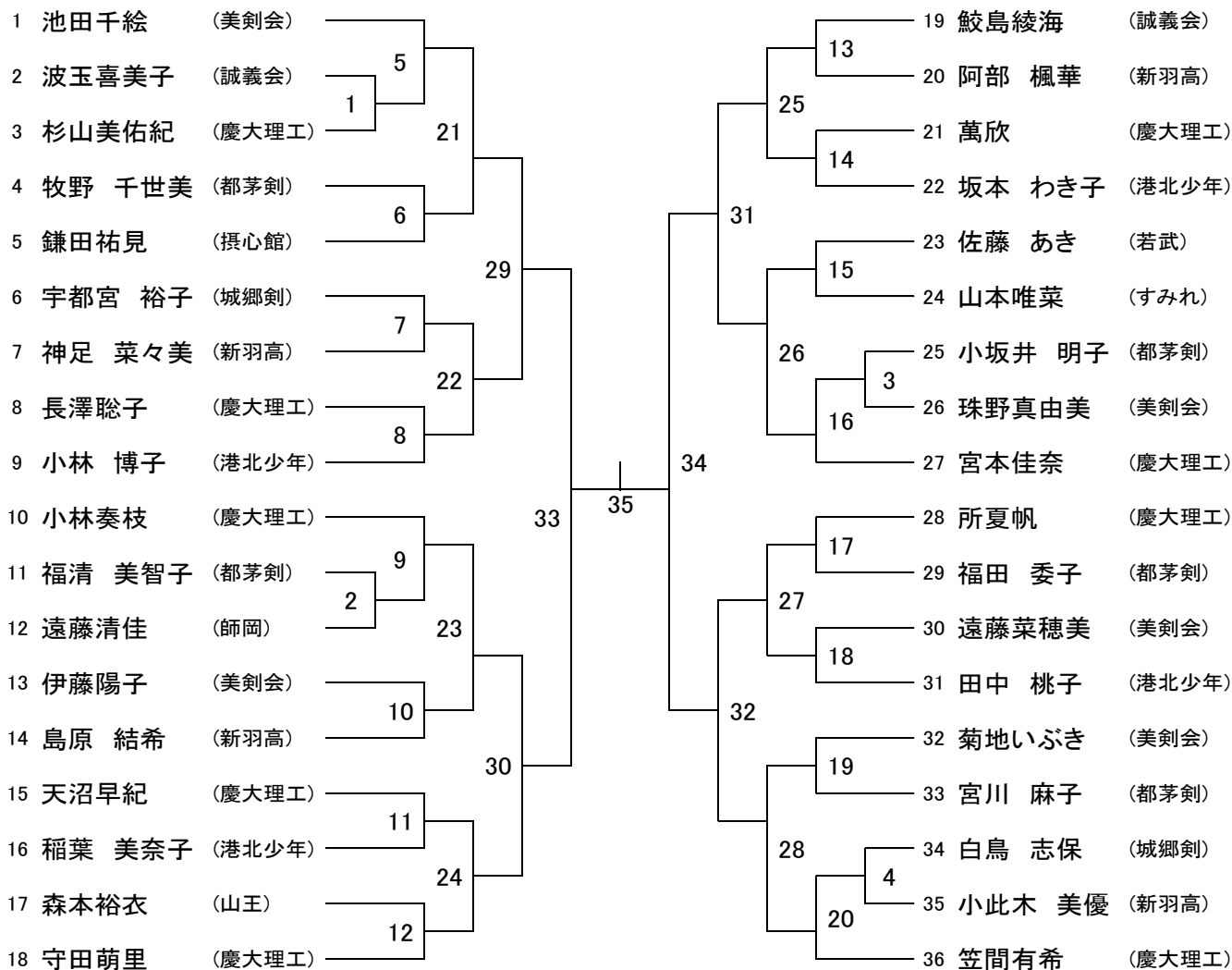

高校一般男子37歳以下の部(第三試合場)

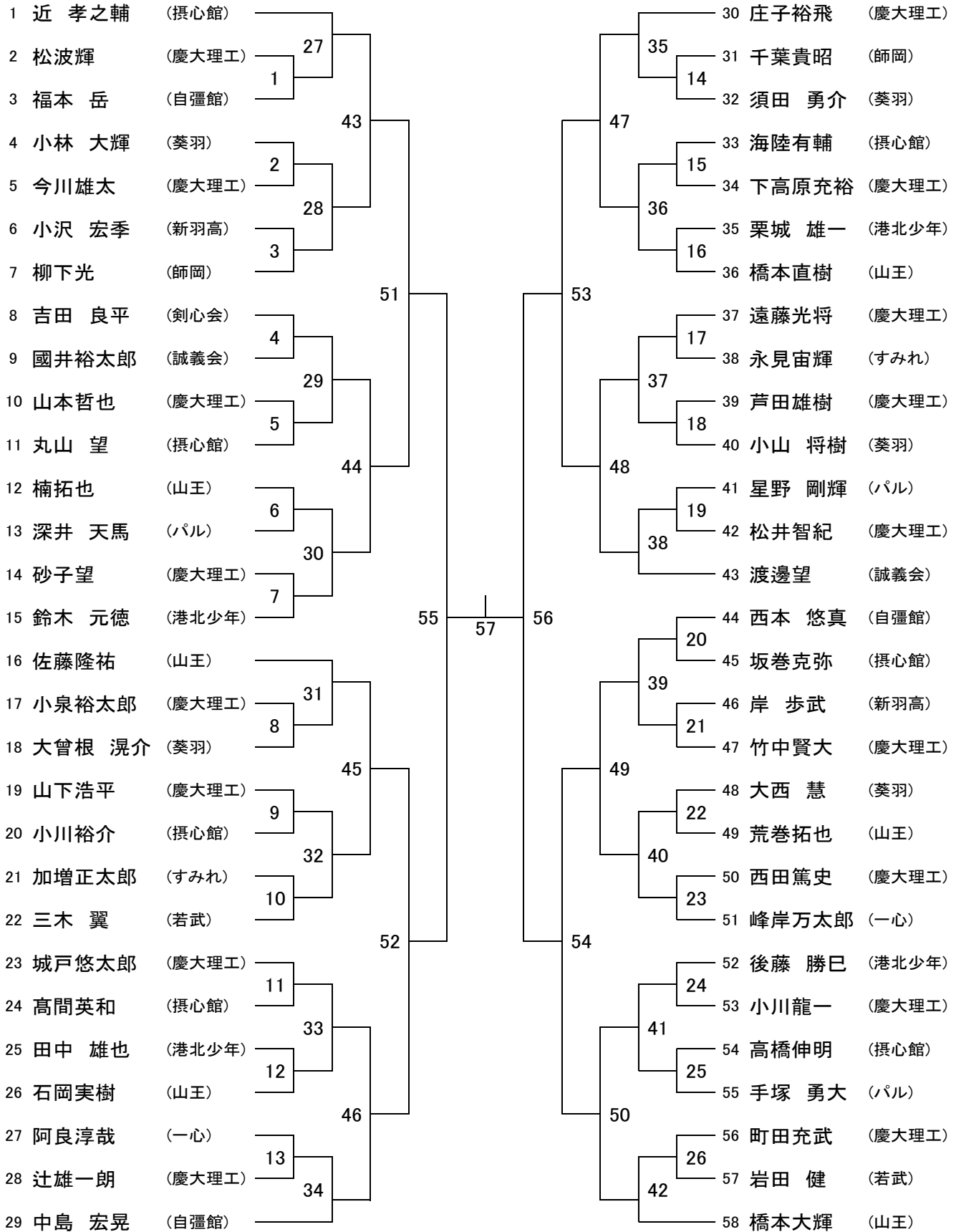

一般男子38歳以上の部(第四試合場)



一般団体の部

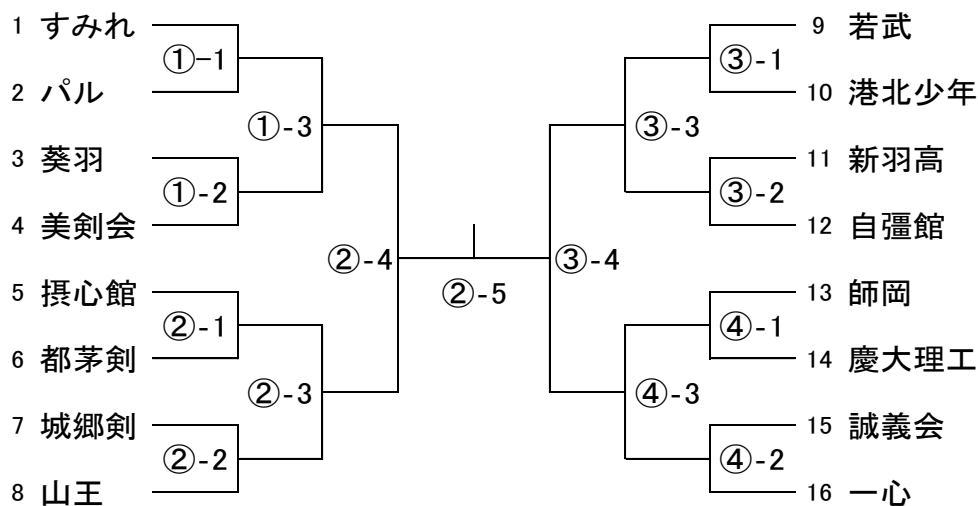

1-4は第一会場、5-8は第二会場、9-12は第三会場、13-16は第四会場

	団体名	先鋒	中堅	大将
1	すみれ	今野英樹	山口恵一郎	相原祐樹
2	パル	深井 天馬	星野 剛輝	手塚 勇大
3	葵羽剣	須田 勇介	小林 大輝	小山 将樹
4	美剣会	伊藤陽子	珠野真由美	池田千絵
5	摂心館	坂巻克弥	小川裕介	近 孝之輔
6	都茅剣	吉成 裕治	川野 紀幸	鈴木 一伸
7	城郷剣	荒井 正則	西根 康資	菊地 研
8	山王	石岡実樹	楠拓也	佐藤隆祐
9	若武	三木 克哉	太智 喜陽	岩田 健
10	港北少年	後藤 勝巳	田中 雄也	鈴木 元徳
11	新羽高	小沢 宏季	岸 武歩	大西 慧
12	自彊館	西本 悠真	福本 岳	中島 宏晃
13	師岡	長澤直之	根崎耕一	柳下光
14	慶大理工	西田篤史	庄子裕飛	今川雄太
15	誠義会	國井裕太郎	渡邊望	菊池誠二
16	一心	峰岸 万太郎	阿良 淳哉	藤崎 顕治

会場案内図

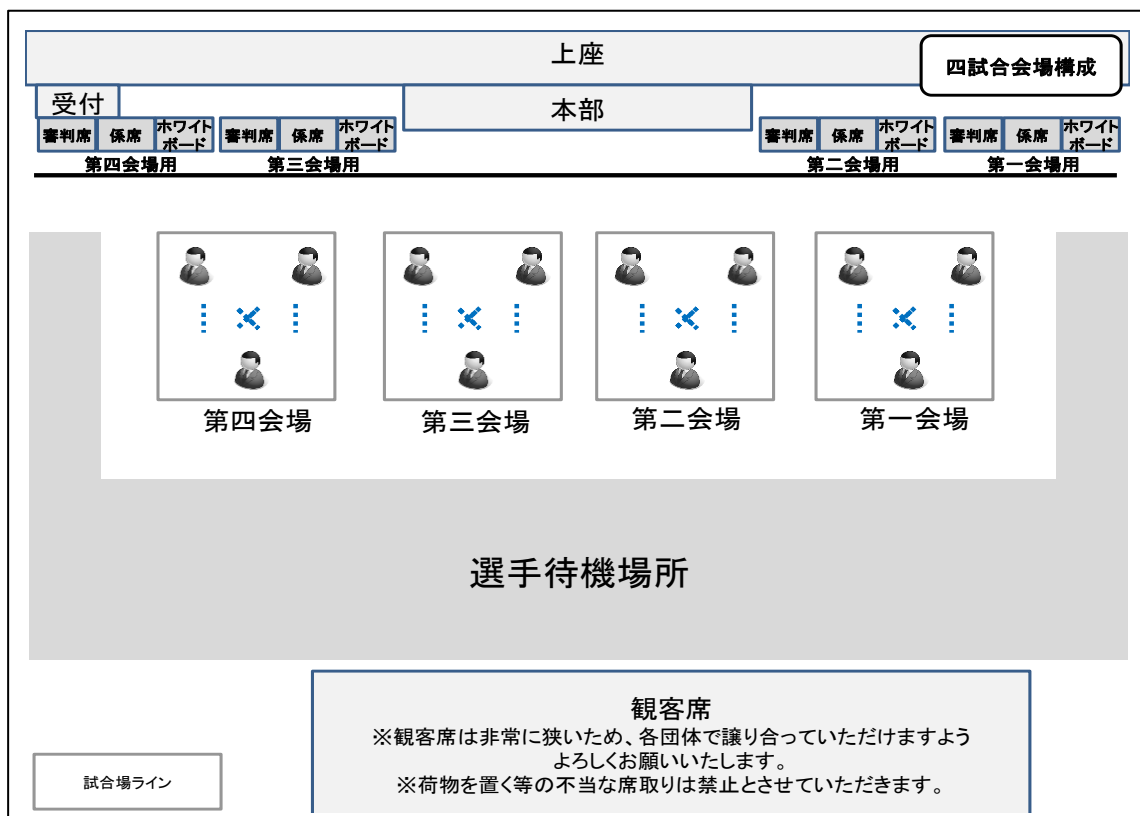
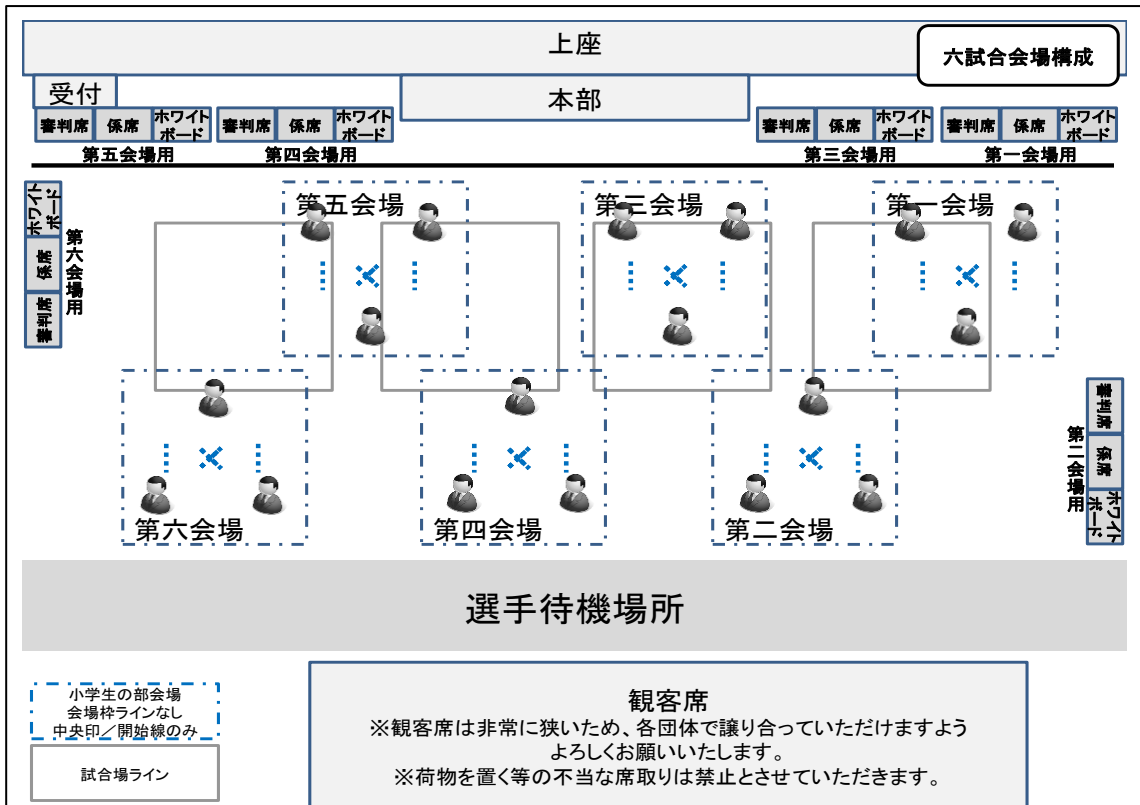

<大会参加の皆様へ>

※当日の事故については主催者におきまして応急処置をしますが、それ以降は本人の責任において処理をして下さい。

横浜防具 歳末謝恩セール

29年11月3日~12月29日

☆5mm鍛錬ジャージ甲手(20組限定) 定価¥33,372⇒¥12,000

☆正藍染二重剣道衣(背継)信義 定価¥19,656⇒¥8,500

☆信義・上製袴【湯通し済】 定価¥20,844⇒¥7,900

☆竹刀全品定価より3~4割引!

紺一重剣道衣SS~L⇒3,500円
ジャージ剣衣(紺)0~4号⇒3,500円
テロン袴(黒・紺)18~24号⇒3,500円

2枚お買上で
 1点3,300円
 3枚お買上で
 1点3,000円

自由! 組み合わせ

剣道具 柔道衣

横浜防具

〒220-0042 横浜市西区戸部町4-161
 TEL. (045) 231-8185・241-3799
 FAX. (045) 243-2140
 営業時間 / AM9:00 ~ PM7:00 (定休日 / 毎週月曜日)

便利なネットショップでラクラクお買い物!
 お得な商品を取り揃えております、是非ご利用ください。

ネットショップ Y・B

<http://www.yokobou-shop.com/>

大会参加者の皆様へお願い

下記注意事項について、事務局よりお願い申し上げます。

- イ. 駐車場がありませんので、お車での来場はお断りします。
- ロ. 武道館周辺は駐車禁止ですので、道路に車を止めないで下さい。
- ハ. ビン、カン等は持ち込まないように、又ゴミは必ず各自で持ち帰り下さい。
- ニ. 当日の事故については主催者におきまして、応急処置をしますが、
それ以降は本人の責任において処理して下さい。
- ヘ. 観客席が大変狭くなっております。席取りは禁止とさせていただきます。
各団体で譲り合ってご利用ください。ご協力よろしくお願いいたします。
- ト. お帰りの際はくれぐれも忘れ物をしないようにお願いいたします。
- チ. 選手、父兄、見学者の入場は9時の予定です。
(役員の入場は8時40分)