

第46回

港北区剣道大会



日時 : 平成30年5月5日(祝) 9時20分開会
場所 : 神奈川県立武道館
部門 : 小学生・中学生個人戦、各区招待団体戦

日時 : 平成30年5月27日(日) 9時20分開会
場所 : 港北スポーツセンター
部門 : 高校・一般個人戦、小学生以下各支部対抗団体戦

主催 : 港北区剣道連盟

後援 : 港北区役所・港北区体育協会

種目別参加人数

	部 別	参加人数
1	小学1・2年の部	17
2	小学3年の部	19
3	小学4年の部	39
4	小学5年の部	44
5	小学6年の部	41
6	中学1年男子の部	8
7	中学2年男子の部	22
8	中学3年男子の部	24
9	中学1年女子の部	4
10	中学2年女子の部	12
11	中学3年女子の部	10
12	高校・一般女子の部	27
13	高校・一般男子の部（3部門合計）	101
14	各区招待団体の部（18チーム×5人）	90
15	低学年団体の部	39
16	小学生団体の部	66
	合 計	563

○試合規則及び試合方法について

全日本剣道連盟「剣道試合審判規則並びに同細則」及び、大会申し合せ事項による。

<試合方法>全部門 「場外反則はあり」とする。

個人戦の準決勝以上は勝敗の決しない場合、時間無制限延長戦一本勝負とする。

①小学生の部（個人戦）：四試合会場で行う。

- ・ 試合時間は2分3本勝負。勝敗の決しない場合は1分間延長の上、判定とする。

②中学生の部、高校一般男子、高校一般女子の部（個人戦）：四試合会場で行う。

- ・ 試合時間は3分3本勝負。勝敗の決しない場合は1分間延長の上、判定とする。

③招待団体の部（団体戦）：四試合会場で行う。

- ・ 試合時間は2分3本勝負。勝敗の決しない場合は引き分けとする。
- ・ 勝者数法により勝敗を決定する。勝者数・取得総本数が同数の場合は、大将に近い最後に引き分けたものを代表者とし、2分1本勝負を行い、勝敗の決しない場合、時間無制限延長戦一本勝負とする。

④低学年、小学生団体の部（団体戦）：四試合会場で行う。

- ・ 試合時間は2分3本勝負。勝敗の決しない場合は引き分けとする。
- ・ 予選リーグの順位決めにおいて同勝者数、同取得本数の場合、任意の代表者により2分1本勝負を行い、勝敗の決しない場合、時間無制限延長戦一本勝負とする。
- ・ 決勝トーナメントは勝者数法により勝敗を決定する。勝者数・取得総本数が同数の場合は、任意の代表者による代表戦、2分1本勝負を行い、勝敗の決しない場合、時間無制限延長戦一本勝負とする。

○大会表彰は個人・団体ともに

優勝 1賞 準優勝 1賞 3位 2賞

※中学1年女子の部は優勝・準優勝のみ

大会次第（5月5日県立武道館）

1	開	会	の	こ	と	ば
2	会	長	あ	い	さ	つ
3	来		賓	祝		辞
4	審	判	長	注		意
5	選		手	宣		誓
				大 畠 啓 資	(師岡剣友会)	
6	日	本	剣	道		形
7	個	人		試		合
8	各	区	招	待	団	体
9	成		績	発	試	合
10	講					表
11	閉	会	の	こ	と	評
						ば

試合会場別予定表（四会場）：午前中（休憩前）

第一会場		58	第二会場		59
①	小学1・2年の部	17	①	小学3年の部	19
②	小学6年の部	41	②	中学1年男子の部	8
③			③	中学2年男子の部	22
④			④	中学3年女子の部	10
第三会場		63	第四会場		60
①	小学4年の部	39	①	小学5年の部	44
②	中学3年男子の部	24	②	中学1年女子の部	4
③			③	中学2年女子の部	12

試合会場別予定表（四会場）：午後（休憩後）

第一会場		45	第二会場		45
各区招待団体の部（1-9）		45	各区招待団体の部（1-9）		45
第三会場		45	第四会場		50
各区招待団体の部（1-9）		45	各区招待団体の部（10-19）		50
各区招待団体の部（決勝）		10			

大会役員

敬称略

大会名誉会長	港北区剣道連盟相談役	金子元二
大会会長	港北区剣道連盟会長	平田邦昭
大会副会長	港北区剣道連盟副会長	星純一
大会顧問	神奈川県剣道連盟会長	小林英雄
	横浜市剣道連盟会長	大久保文雄
来賓	港北区長	栗田るみ
	港北警察署長	小嶋伸治
	港北消防署長	安江直人
	衆議院議員	鈴木けいすけ
	神奈川県議会議員	嶋村ただし
	横浜市会議員	佐藤祐文
	横浜市会議員	酒井誠
大会委員長	港北区剣道連盟理事長	嶋田憲二
大会副委員長	港北区剣道連盟大会部長	橋本和宏
大会事務局運営	鈴木守進行猪狩伸也総務	田中剛
	会計齋藤達雄記録松岡有子救護	別所恵実
受付	自彊館武道場	
警備	誠義会	

日本剣道形

打太刀 錬士七段 堀 彰 先生
仕太刀 錬士六段 上村 榮一 先生

○剣道の理念

剣道は剣の理法の修錬による人間形成の道である

○剣道修錬の心構え

剣道を正しく真剣に学び 心身を錬磨して

旺盛なる気力を養い

剣道の特性を通じて

礼節を尊び 信義を重んじ

誠を尽くして 常に自己の修養に努め

以って国家社会を愛して 広く人類の平和繁栄に

寄与せんとするものである

競 技 役 員

会 場 係 第 1 会 場 都 筑 茅 ヶ 崎 剣 友 会
 第 2 会 場 一 心 剣 友 会
 第 3 会 場 撰 心 館
 第 4 会 場 美 剣 会 ・ 県 立 武 道 館

審判員

① 5月5日（土・祝） 於：神奈川県立武道館 ② 5月27日（日） 於：港北スポーツセンター

【中学生以下個人、区招待団体】

【小学生団体、高校生以上男子・女子個人】

審判長 鹿谷 濟（教七：港北少年）

審判長 大芝 信雄（教八：慶應理工）

会場	主任	氏 名	支部	称号・段位
第一会場	◎	大野 純一郎	都	教七
		加藤 圭伊子	美	教七
		山下 勉	港	錬六
		上村 榮一	自	錬六
		荻原 博	誠	錬六
		山野祐一	す	六
		八本充浩	撰	五
第二会場	◎	加藤 美恵子	美	教七
		堀 彰	自	錬七
		松岡伸一	す	錬六
		横井 康秀	師	錬六
		緒方 是久	都	六
		齋藤 達雄	誠	六
		小澤 信弘	港	五
第三会場	◎	宮田一智	山	教七
		高橋輝吉	す	教七
		齋藤 亮一	都	七
		青沼 達雄	自	七
		菊池 誠二	誠	六
		荒巻 拓也	山	六
		藤崎 顕治	一	五
第四会場	◎	加瀬英樹	山	教七
		天本 保	都	錬七
		滑川 康一	自	七
		栗原 勉	す	錬六
		清水良郎	土	錬六
		岩田 美代	美	五
		中丸 敏明	一	五

会場	主任	氏 名	支部	称号・段位
第一会場	◎	高橋輝吉	す	教七
		加瀬英樹	山	教七
		谷山 徳法	都	錬七
		滑川 康一	自	七
		上村 榮一	自	錬六
		高間保浩	撰	六
		岩田 美代	美	五
第二会場	◎	清水隆行	土	教七
		加藤 美恵子	美	教七
		飯山清志	撰	錬七
		飯田 尚之	自	錬六
		池田 俊朗	都	錬六
		山野祐一	す	六
		中丸 敏明	一	五
第三会場	◎	加藤 圭伊子	美	教七
		宮田一智	山	教七
		堀 彰	自	錬七
		松岡伸一	す	錬六
		緒方 是久	都	六
		菊池 誠二	誠	六
		藤崎 顕治	一	五
第四会場	◎	橋本和宏	山	教七
		山口 法丸	自	教七
		栗原 勉	す	錬六
		荻原 博	誠	錬六
		横井 康秀	師	錬六
		北川 博敏	一	六
		菊地 研	城	五

港 北 区 剣 道 大 会 成 績 一 覧 表

第四十三回大会		第四十四回大会		第四十五回大会	
平成27年度優勝者		平成28年度優勝者		平成29年度優勝者	
小1・2	本 吉 葵 (すみれ)	小1・2	森 本 樹 (山王)	小1・2	荒 巻 遥 斗 (山王)
小 3	大 畠 啓 資 (師岡剣友会)	小 3	黒 岩 玲 音 (自彊館)	小 3	森 慎 之 助 (自彊館)
小 4	大 城 龍 海 (自彊館)	小 4	大 畠 啓 資 (師岡剣友会)	小 4	田 邊 峻 太 郎 (自彊館)
小 5	横 井 魁 秀 (師岡剣友会)	小 5	織 茂 陽 (すみれ)	小 5	大 畠 啓 資 (師岡剣友会)
小 6	木 村 輝 (すみれ)	小 6	佐 藤 凌 成 (師岡剣友会)	小 6	大 城 龍 海 (自彊館)
中1男	田 中 織 芽 (師岡剣友会)	中1男	絵 幡 透 真 (自彊館)	中1男	萩 原 正 樹 (港北少年)
中2男	向 井 淳 哉 (樽町中)	中2男	伊 藤 駿 汰 (港北少年)	中2男	大 高 夏 輝 (自彊館)
中3男	高 橋 雄 斗 (港北少年)	中3男	木 田 恒 揮 (樽町中)	中3男	滑 川 和 澄 (自彊館)
中1女	安 永 響 (自彊館)	中1女	青 沼 空 来 (自彊館)	中1女	間 所 葵 (すみれ)
中2女	櫻 井 菜 花 (新田中)	中2女	藤 原 小 羽 (樽町中)	中2女	土 屋 さ く ら (大綱中)
中3女	稲 垣 真 帆 (すみれ)	中3女	桑 名 美 聡 (すみれ)	中3女	原 楓 葉 (大綱中)
高一一般女	宮 本 佳 奈 (慶応理工)	高一一般女	北 川 裕 希 子 (慶応理工)	高一一般女	池 田 千 絵 (美剣会)
男 37歳 以下	渡 邊 望 (誠義会)	男 37歳 以下	鈴 木 元 徳 (港北少年)	男 37歳 以下	近 孝 之 輔 (摂心館)
男 38歳 以上	松 島 俊 輔 (若武)	男 38歳 以上	鈴 木 一 伸 (都茅剣)	男 38歳 以上	鈴 木 一 伸 (都茅剣)
招待団体	旭 区	招待団体	旭 区	招待団体	青 葉 区

3年連続優勝達成表彰者

森	田	智	和	(誠心館)	平成4年度表彰
河	野	大	樹	(誠心館)	〃
柴	山	直	樹	(自彊館)	〃
森		太	郎	(誠心館)	平成5年度表彰
工	藤	雅	史	(誠心館)	平成6年度表彰
前	田	智	行	(城郷中)	〃
田	中	梨	恵	(城郷中)	〃
井	塚	直	司	(自彊館)	平成8年度表彰
荒	卷	拓	也	(山王体育館)	〃
小	泉		智	(自彊館)	平成9年度表彰
佐	久間	勇	太	(自彊館)	平成11年度表彰
渡	邊	龍	二郎	(山王体育館)	平成13年度表彰
酒	井	悠	希	(新田会)	平成15年度表彰
渡	邊	龍	二郎	(山王体育館)	平成16年度表彰
工	藤	千	絵	(誠心館)	平成19年度表彰
星		優	輝	(自彊館)	平成20年度表彰
小	林	龍	之介	(自彊館)	平成21年度表彰
福	本		岳	(自彊館)	平成21年度表彰
寺	岡	留	那	(自彊館)	平成22年度表彰
寺	岡	奈	美	(自彊館)	平成22年度表彰
松	下	桃	子	(新田中)	平成24年度表彰
稻	垣	真	帆	(すみれ)	平成26年度表彰
大	畠	啓	資	(師岡剣友会)	平成30年度表彰

注 3年連続優勝者の表彰は剣道連盟主催(春)の大会優勝者のみです。

<第一試合会場>

小学1・2年生

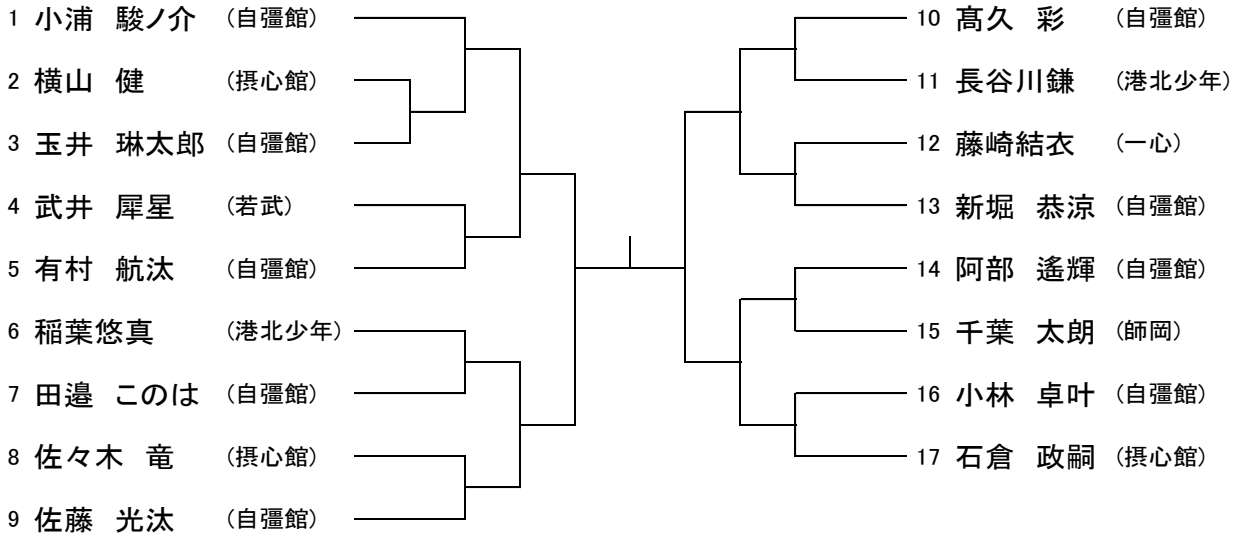

小学6年生

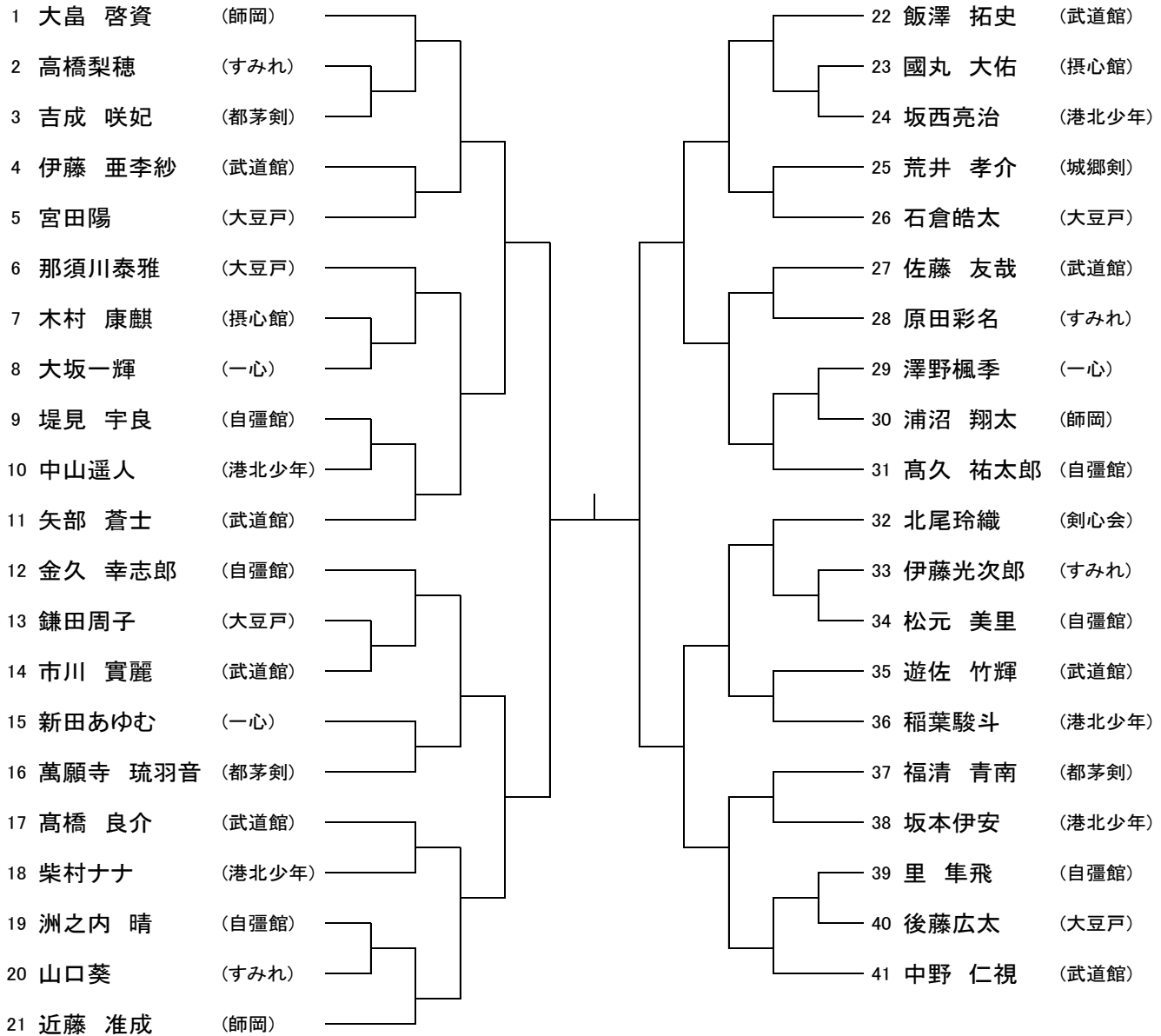

<第二試合会場>

小学3年

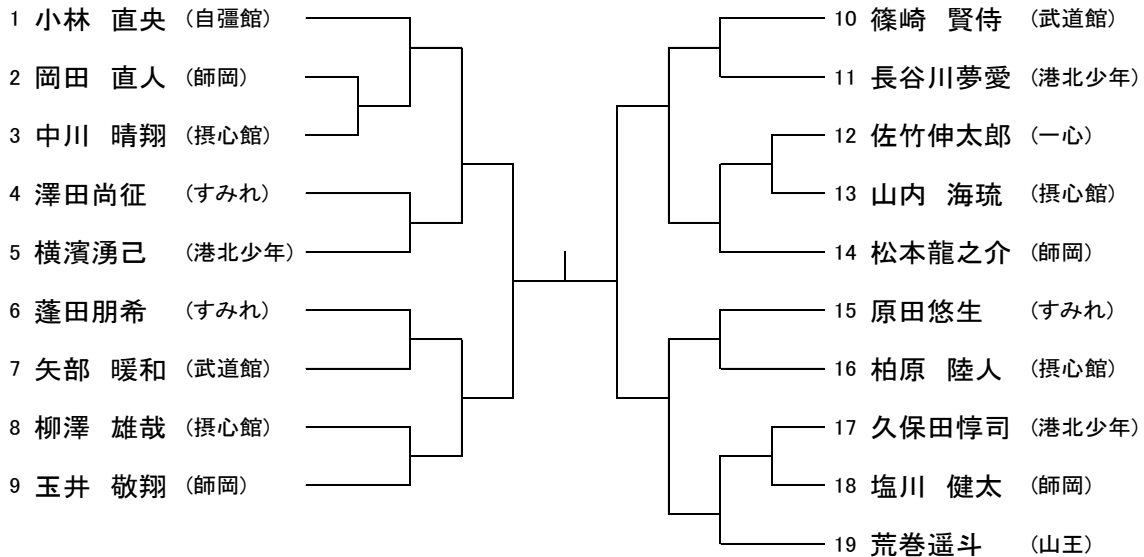

中学1年男子

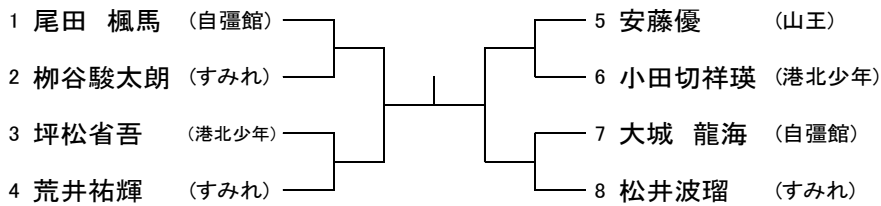

中学2年男子

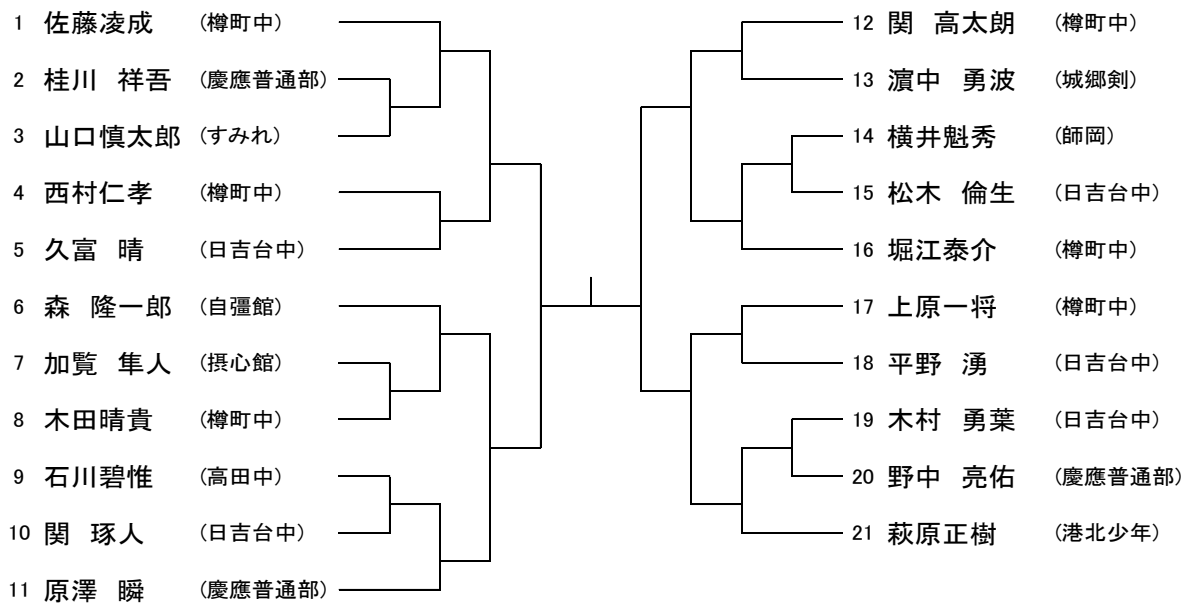

中学3年女子

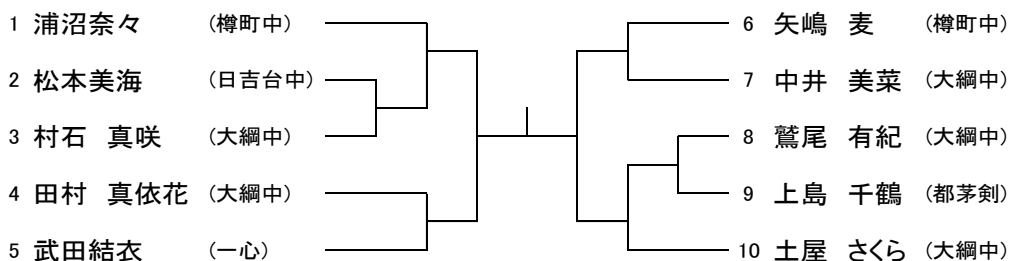

<第三試合会場>

小学4年生

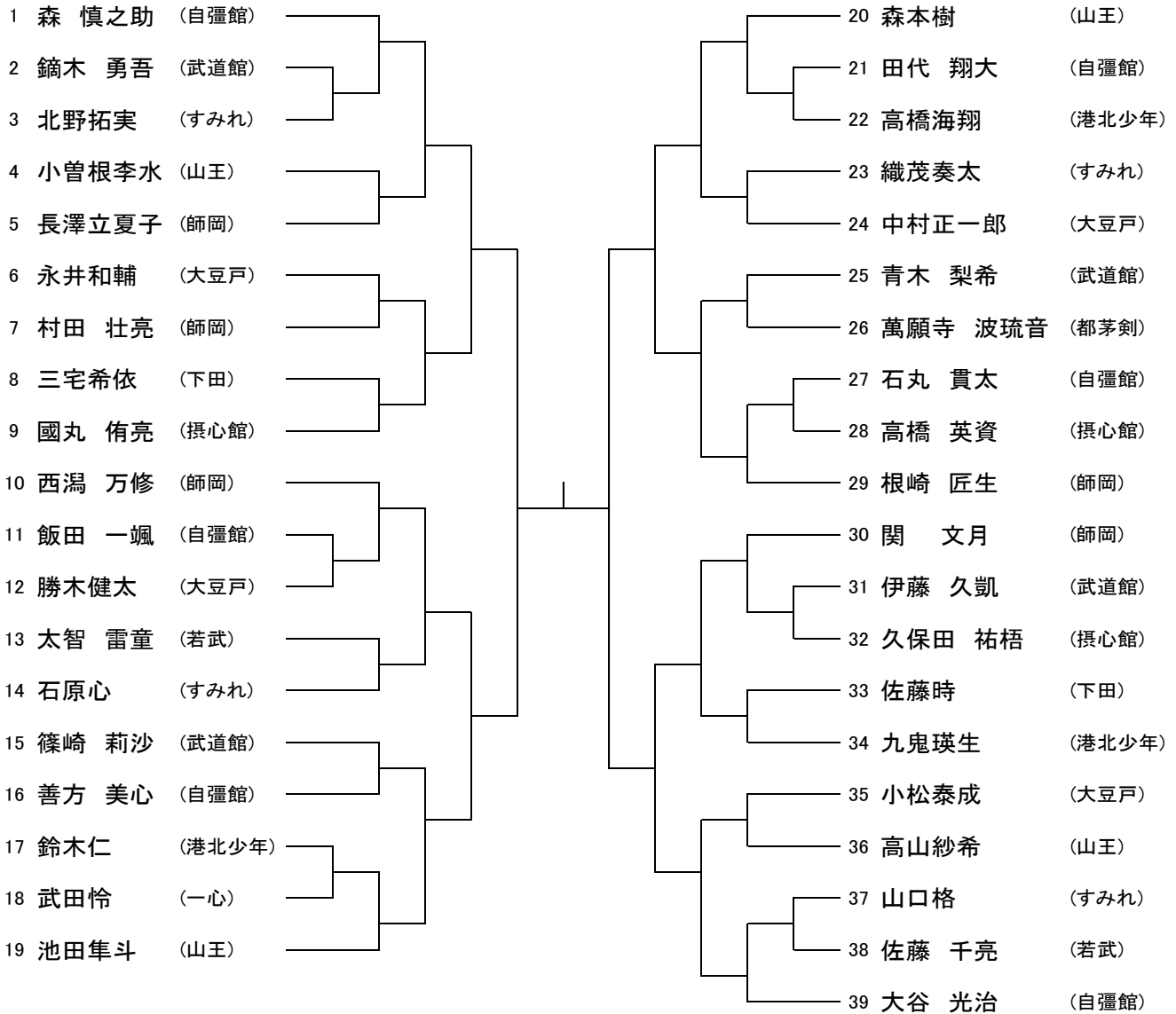

中学3年男子

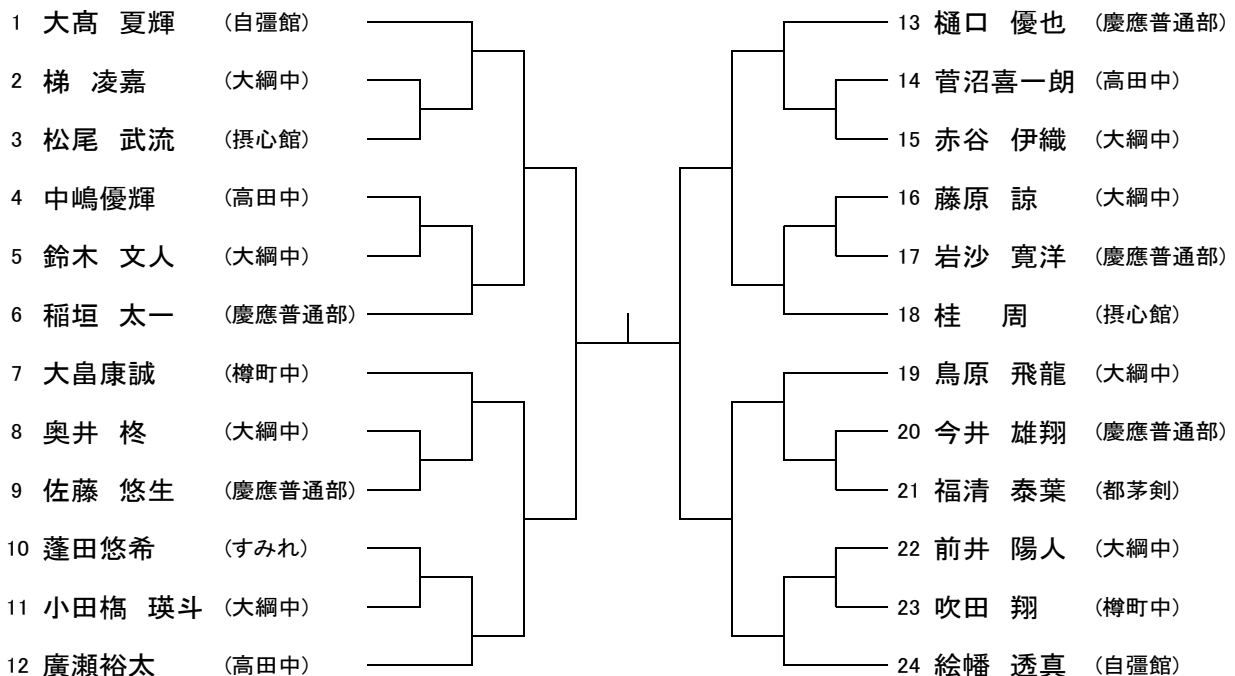

< 第四試合会場 >

小学5年生

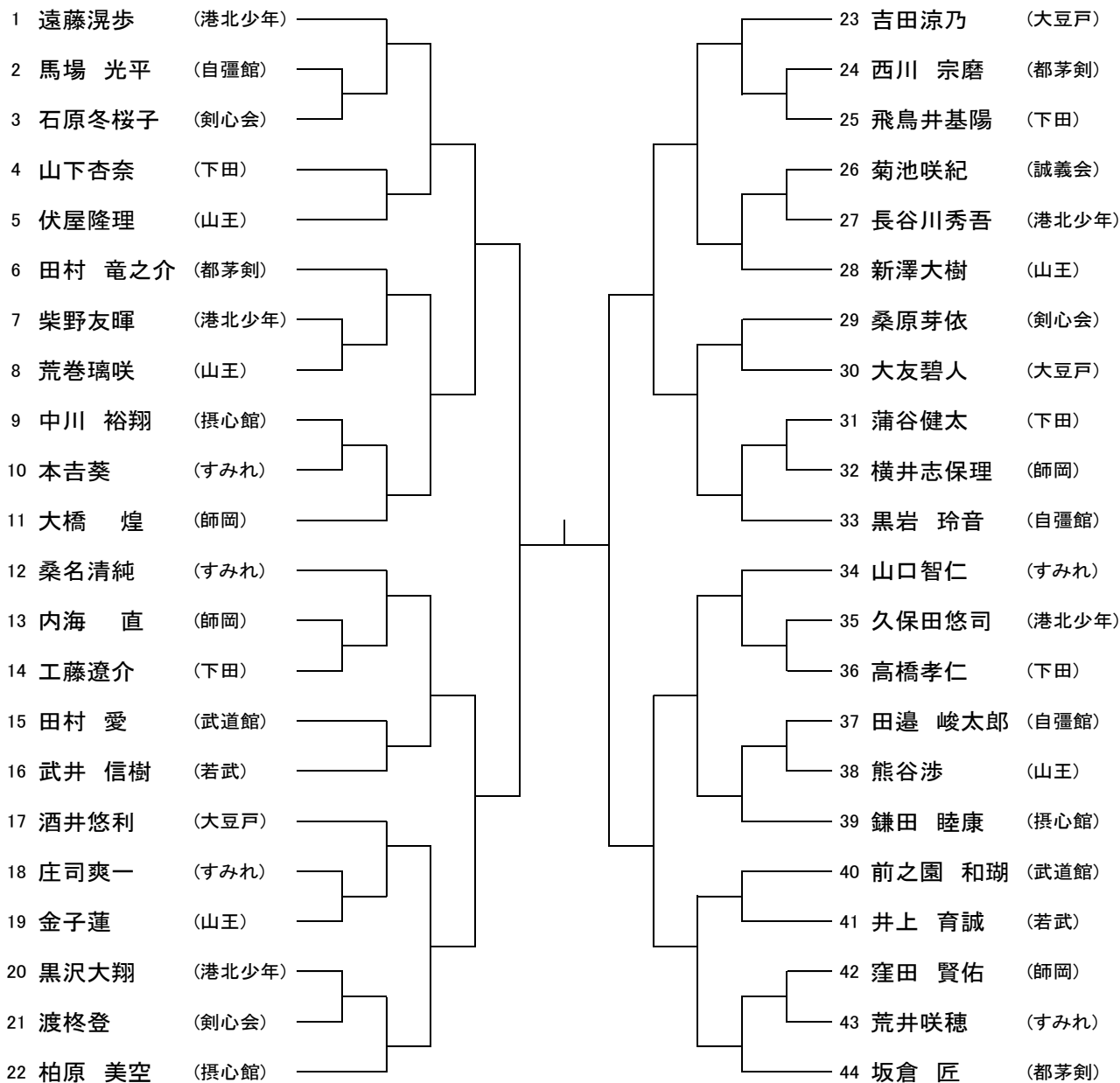

中学1年女子

		袖本	大場	松井	田中
1	袖本奏衣 (一心)				
2	大場なつみ (港北少年)				
3	松井はな (一心)				
4	田中有瑠々 (師岡)				

(試合順)

2. 3-4
3. 1-3
4. 2-4
5. 1-4
6. 2-3

中学2年女子

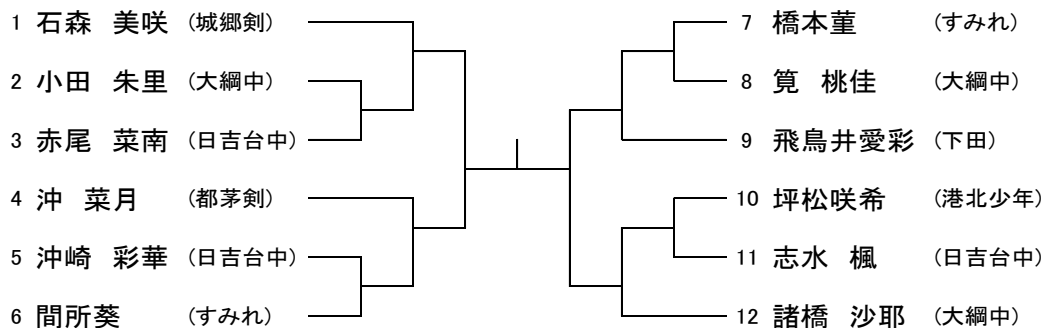

各区招待団体試合

※18チームによるトーナメント戦（当日抽選により組合せ決定）

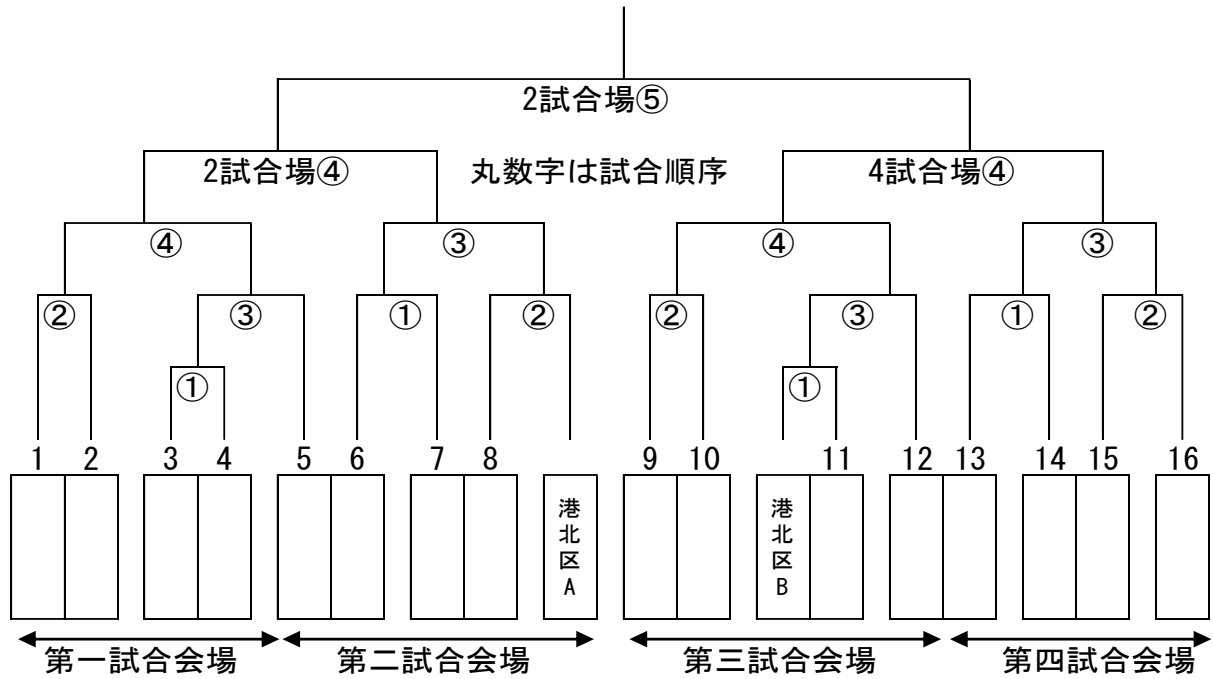

各区招待団体試合出場選手一覧

No.		先鋒 (小学4年以下)	次鋒 (小学5年以下)	中堅 (小学6年以下)	副将 (中学女子)	大将 (中学男子)	監督
2	南区	高橋 央人	横川 素磨	長島 弘知	坂場 莉世	出永 創太	出永正生
3	港南区	大野 廉	中川 侑香	染谷 瑛太	片野 美咲稀	染谷 元翔	西村理
4	鶴見区	宮沢 拓実	渡邊 優介	村山 哲郎	溝口 月望	谷内 一也	村山真理子
5	旭区	増田 千愛	上菌 大成	東郷 尊彦	漆原 久乃	佐藤 利樹	瀬戸則雄
6	都筑区	橋本 直哉	鈴木 健太	本村 周史	安居 かなな	寺口 侑希	三浦治
7	青葉区	臼田 有佑	田中 幹太	杉浦 悠介	海野 美帆	尼岡 克紀	尼岡克之
8	神奈川区	佐藤 尚	江守 真樹志	杉浦 哲太	辻本 青空	田口 遥紀	江守晃二
9	戸塚区	鴨川 千賢	高松 心幸	小西 玲生	吉田 あおい	川口 慧	三枝木昭秀
10	保土ヶ谷区	佐藤 柊井	春山 つくし	穴戸 莓珀	伊藤 舞	椎野 暁斗	立本恭一
11	泉区	小林 碧海	内田 想葉	小林 日菜乃	白川 さくら	小堀 大輔	酒井喬
12	瀬谷区	橋爪 真人	黒澤 和輝	岸 英汰	前田 渚沙	赤坂 晃太郎	前田清正
13	栄区	佐々木 啓太	宅野 凧波	原 天士郎	梅原 真穂	宅野 蓮波	境井典生
14	磯子区	苅部 龍煌	福井 慶太	小幡 真弘	銅島 凜	井野 孝一	太田活雄
15	金沢区	落合 瑞希	進藤 楓和	細井 利旺	原田 愛美	池田 愁平	伊藤博美
16	中区	吉沢 慧	水津 淳一	松井 愛実	水津 怜子	青木 智彦	小野田進
17	西区	井上 裕貴	高橋 苗	山本 琉生	安藤 萌絵	山本 悠介	遠藤春喜
18	港北区 A	港北区大会小4 優勝者	港北区大会小5 優勝者	港北区大会小6 優勝者	港北区大会中3 女子優勝者	港北区大会中3 男子優勝者	
19	港北区 B	港北区大会小4 準優勝者	港北区大会小5 準優勝者	港北区大会小6 準優勝者	港北区大会中3 女子準優勝者	港北区大会中3 男子準優勝者	

大会次第 (5月27日港北SC)

1	開	会	の	こ	と	ば
2	会	長	あ	い	さ	つ
3	審	判	長	注	意	戦
4	低	学	年	・	小	学
5	成	績	発	表	休	表
6	日	本	剣	道	形	合
7	個	人	表	試	合	彰
8	成	績	発	表	・	表
9	講	会	の	こ	と	評
10	閉	会	の	こ	と	ば

試合会場別予定表 (四会場) : 午前中 (休憩前)

第一会場		第二会場	
①	低学年団体戦Aリーグ	①	低学年団体戦Bリーグ
②	低学年団体戦決勝T	②	低学年団体戦決勝T
③	小学生団体戦Aリーグ	③	小学生団体戦Bリーグ
④	小学生団体戦決勝T	④	小学生団体戦決勝T
第三会場		第四会場	
①	低学年団体戦Cリーグ	①	低学年団体戦Dリーグ
②	低学年団体戦決勝T	②	低学年団体戦決勝T
③	小学生団体戦Cリーグ	③	小学生団体戦Dリーグ
④	小学生団体戦決勝T	④	小学生団体戦決勝T

試合会場別予定表 (四会場) : 午後 (休憩後)

第一会場		第二会場	
35		33	
高校一般男子A	35	高校一般男子B	33
第三会場		第四会場	
33		27	
高校一般男子C	33	高校一般女子	27

低学年団体

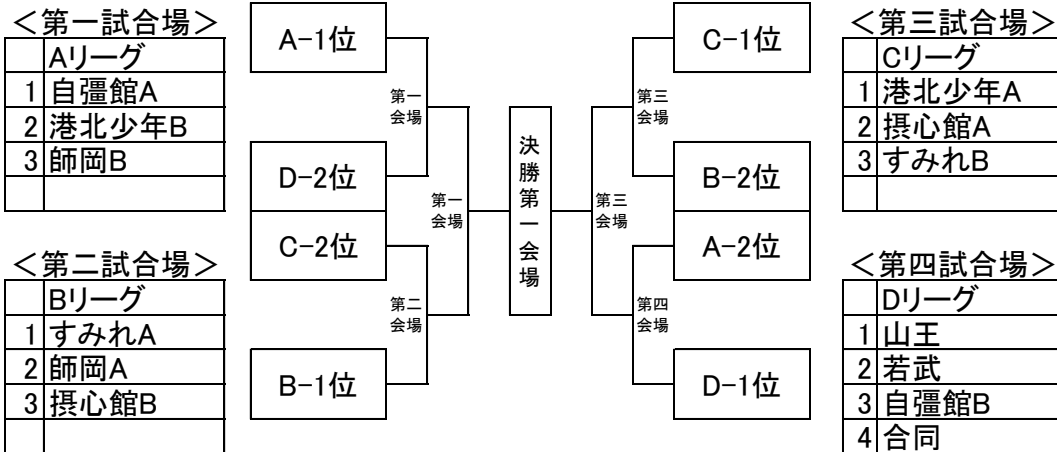

小学生団体

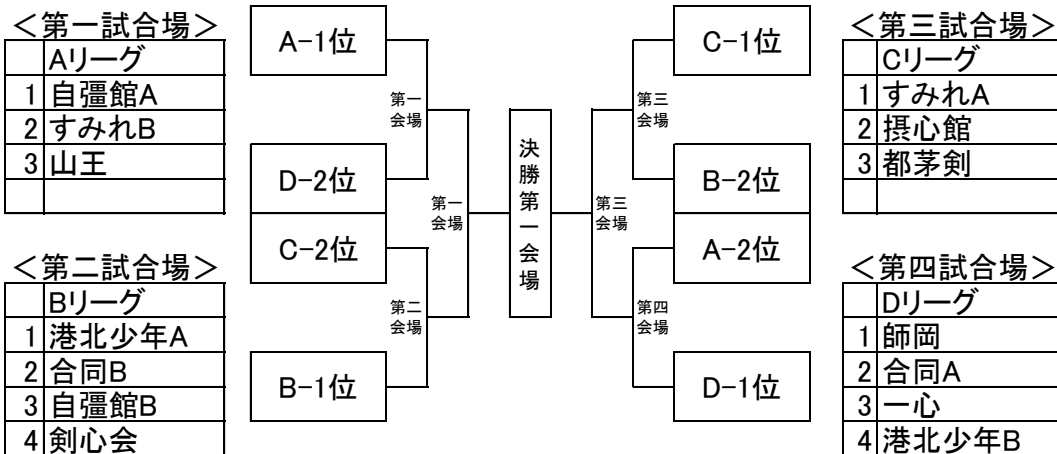

武道具のことなら!

具道武島竹

TAKESHIMA BUDOUGU

剣道用品・柔道用品・空手用品・藍染竹刀袋
防具修理・防具クリーニング・オリジナル商品多数!

facebook.com/budougu
@bamlandpanda

WEBショップも見てね!
<http://bouguya.co.jp>

神奈川県 川崎市 宿河原本店

〒214-0021
神奈川県川崎市多摩区宿河原3-5-9
【TEL】044-922-0937 【FAX】044-922-9913

■JR南武線・宿河原駅 徒歩1分
■駐車場あり

神奈川県 相模大野店

〒252-0318
神奈川県相模原市南区上鶴間本町4-14-10
【TEL】042-702-4662 【FAX】042-702-2422

■小田急小田原線・相模大野駅 東口(南出口) 徒歩5分
■JR横浜線・町田駅徒歩20分 ■駐車場あり

営業時間について ■平日/10:00～20:00 ■土・日・祝日/10:00～19:00 ■両店舗とも、月曜が定休日となります。■年末・年始、セール時には営業時間が異なることがあります。■悪天候の場合、臨時休業することがあります。



低学年団体試合出場選手一覧

No.		先鋒	次鋒	中堅	副将	大将
1	自 彊 館 A	小林 直央		石丸 貫太		大谷 光治
2	自 彊 館 B	小浦 駿ノ介		善方 美心		飯田 一颯
3	す み れ A	澤田 尚征		土方 景太		織茂 奏太
4	す み れ B	蓬田 朋希		山口 格		北野 拓実
5	港北少年A	長谷川 鎌		横濱 湧己		九鬼 瑛生
6	港北少年B	稲葉 悠真		長谷川 夢愛		久保田 惇司
7	山 王	荒巻 遥斗		池田 隼斗		森本 樹
8	師 岡 A	松本 龍之介		関 文月		西潟 万修
9	師 岡 B	岡田 直人		長澤 立夏子		根崎 匠生
10	若 武	太智 雷童		武井 犀星		佐藤 千亮
11	摂心館 A	中川 晴翔		國丸 侑亮		高橋 英資
12	摂心館 B	石倉 政嗣		柳澤 雄哉		柏原 陸人
13	合同	萬願寺 波琉音 (都筑茅ヶ崎)		藤崎 結衣 (一心)		須貝 獅音 (一心)

小学生団体試合出場選手一覧

No.		先鋒	次鋒	中堅	副将	大将
1	都 茅 剣 A	坂倉 匠	西川 宗磨	萬願寺 琉羽音	吉成 咲妃	福清 青南
2	自 彊 館 A	田邊 峻太郎	堤見 宇良	森 慎之助	金久 幸志郎	黒岩 玲音
3	自 彊 館 B	馬場 光平	洲之内 晴	高久 祐太郎	松元 美里	里 隼飛
4	す み れ A	本吉葵	山口葵	原田彩名	山口智仁	桑名清純
5	す み れ B	土方孝太	高橋梨穂	荒井咲穂	石原心	庄司爽一
6	一 心	新田あゆむ	武田 怜	須貝龍音	澤野楓季	大坂一輝
7	剣 心 会	桑原芽依	石原冬桜子	渡柊登		北尾玲織
8	港北少年A	柴村十十	坂西亮治	中山遥人	坂本伊安	稲葉駿斗
9	港北少年B	長谷川秀吾	鈴木仁	久保田悠司	黒沢大翔	遠藤滉歩
10	山 王	新澤大樹	荒巻璃咲	金子蓮	伏屋隆理	熊谷 涉
11	師 岡	大橋 煌	横井志保理	内海 直	近藤 准成	大畠 啓資
12	摂心館	鎌田 睦康	木村 康麒	中川 裕翔	柏原 実空	國丸 大佑
13	合同A	田村 竜之介 (都筑茅ヶ崎)		遊佐 竹輝 (武道館)	窪田 賢佑 (師岡)	中野 仁視 (武道館)
15	合同B	武井 信樹 (若武)		桂川一輝 (誠義会)		井上 育誠 (若武)

高校一般男子A（第一試合会場）

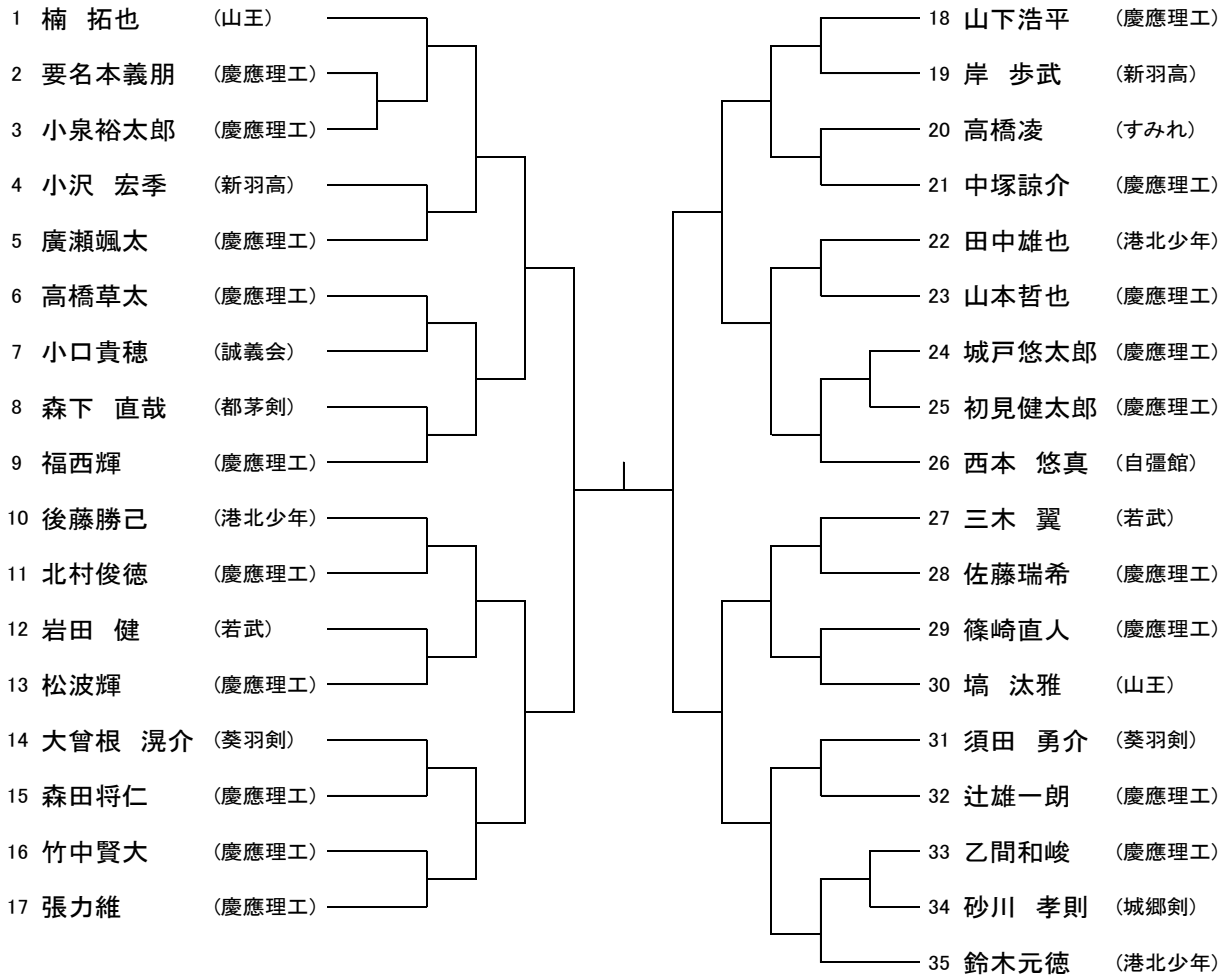

高校一般男子B（第二試合会場）

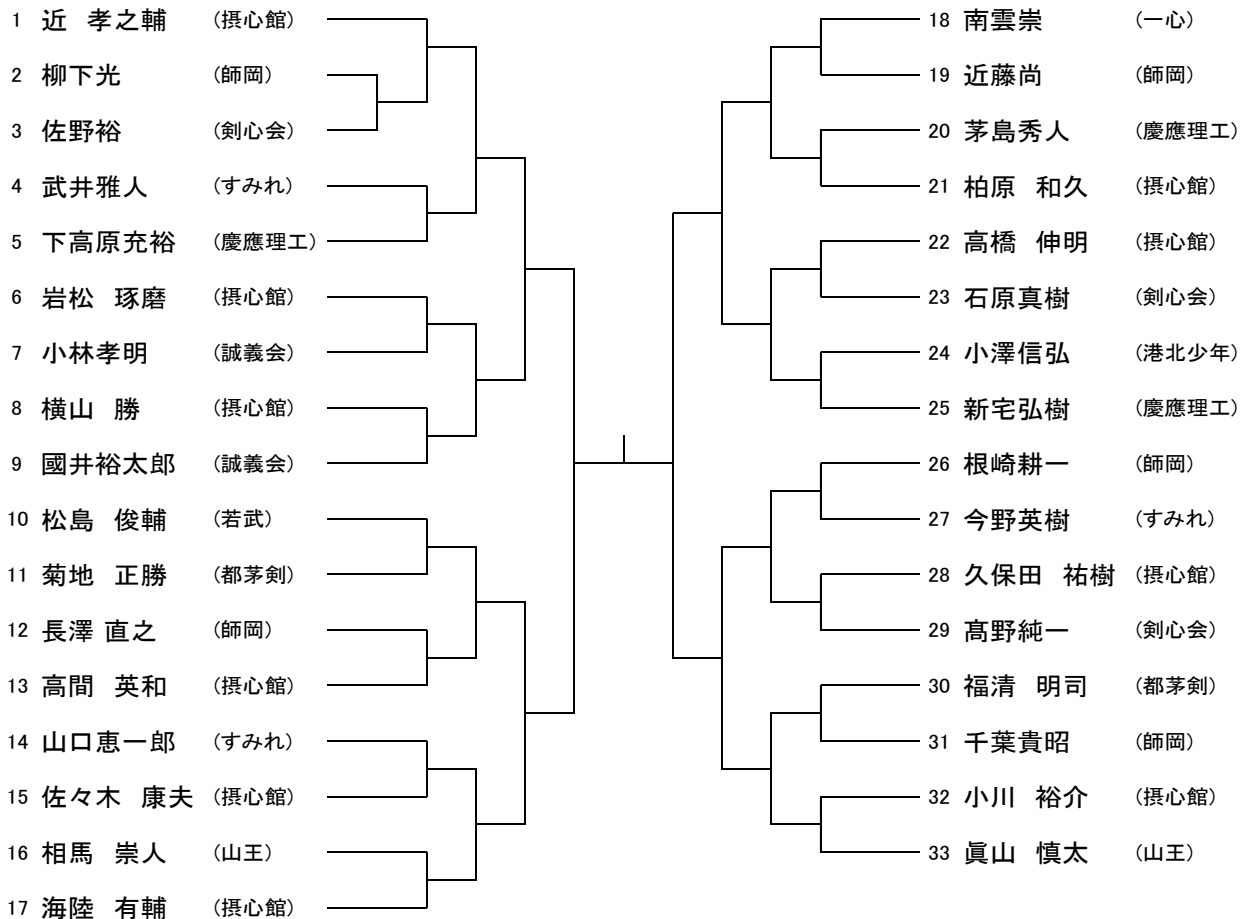

高校一般男子C（第三試合会場）

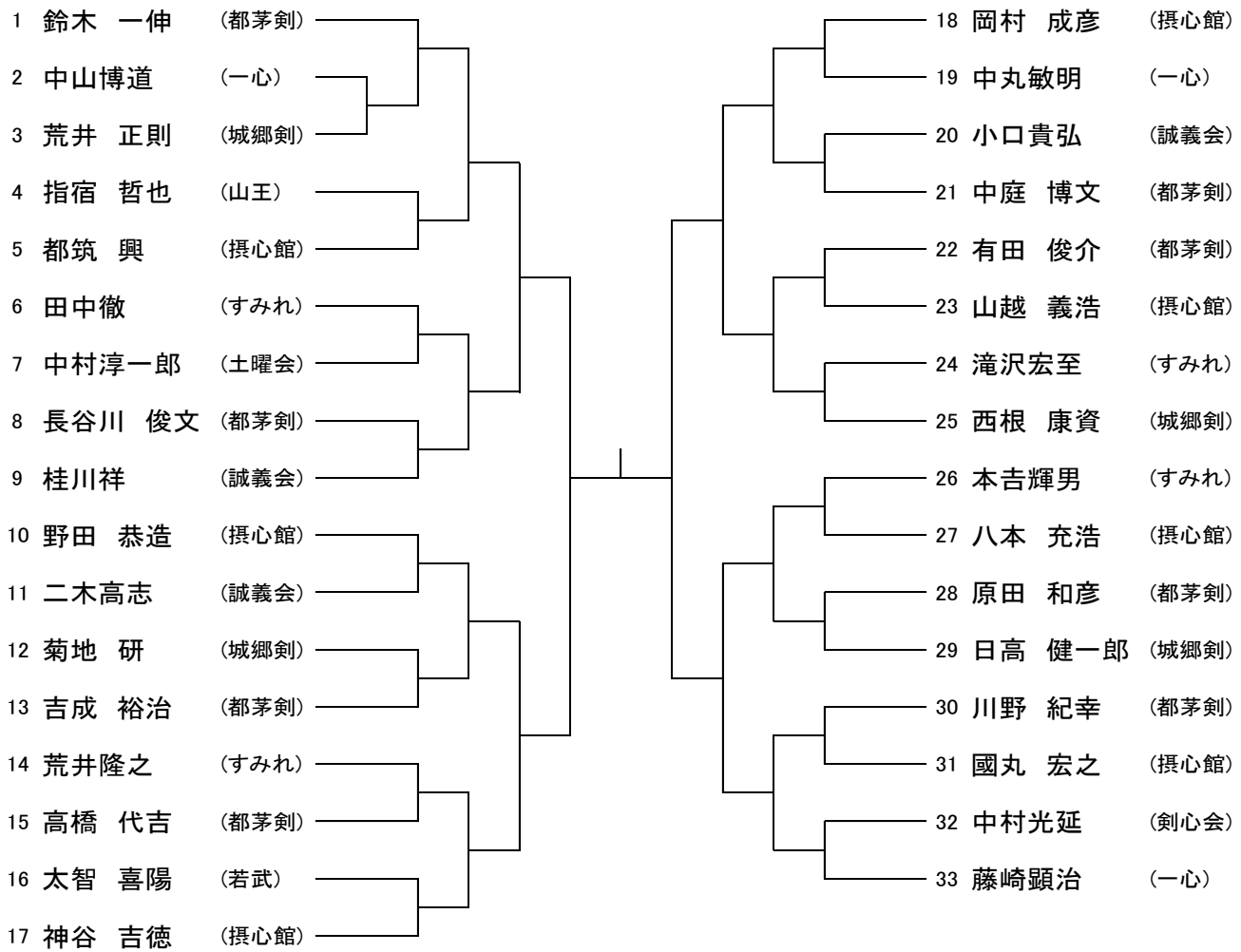

高校一般女子（第四試合会場）

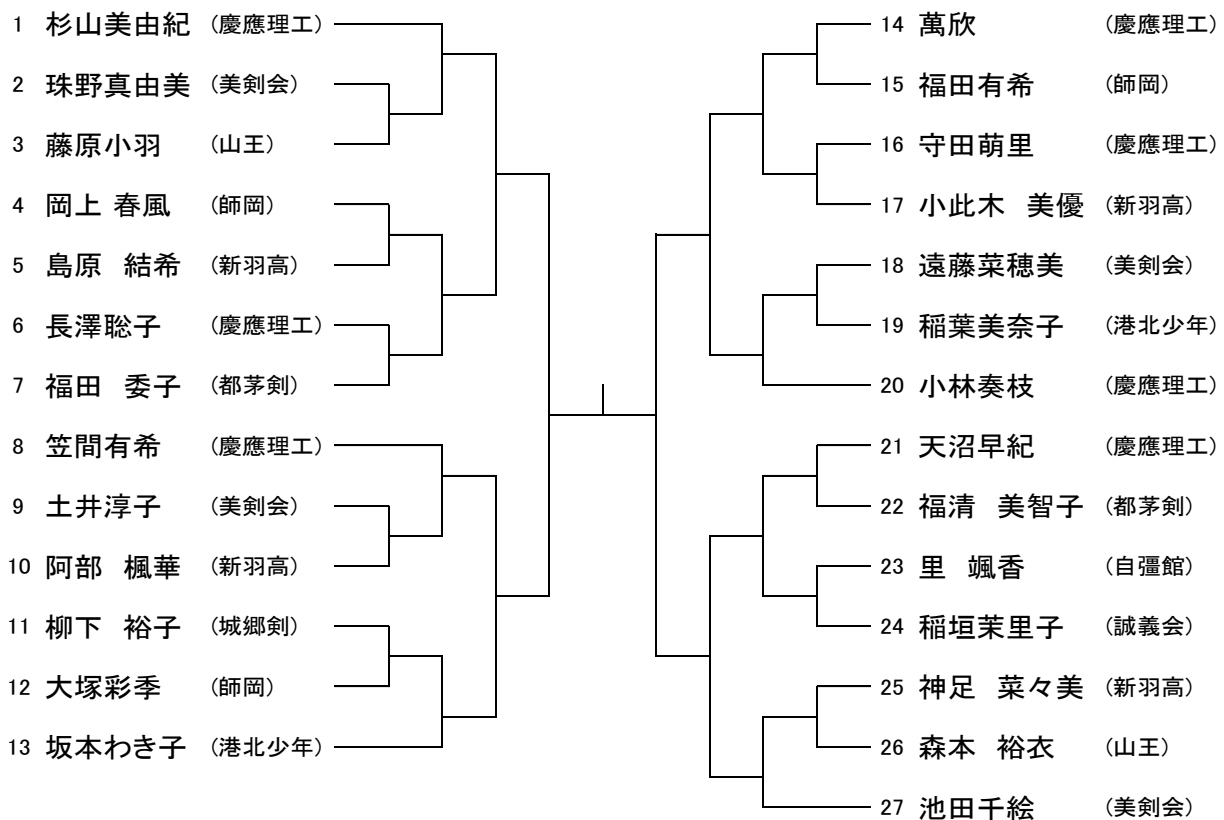

会場案内図

5月5日 神奈川県立武道館

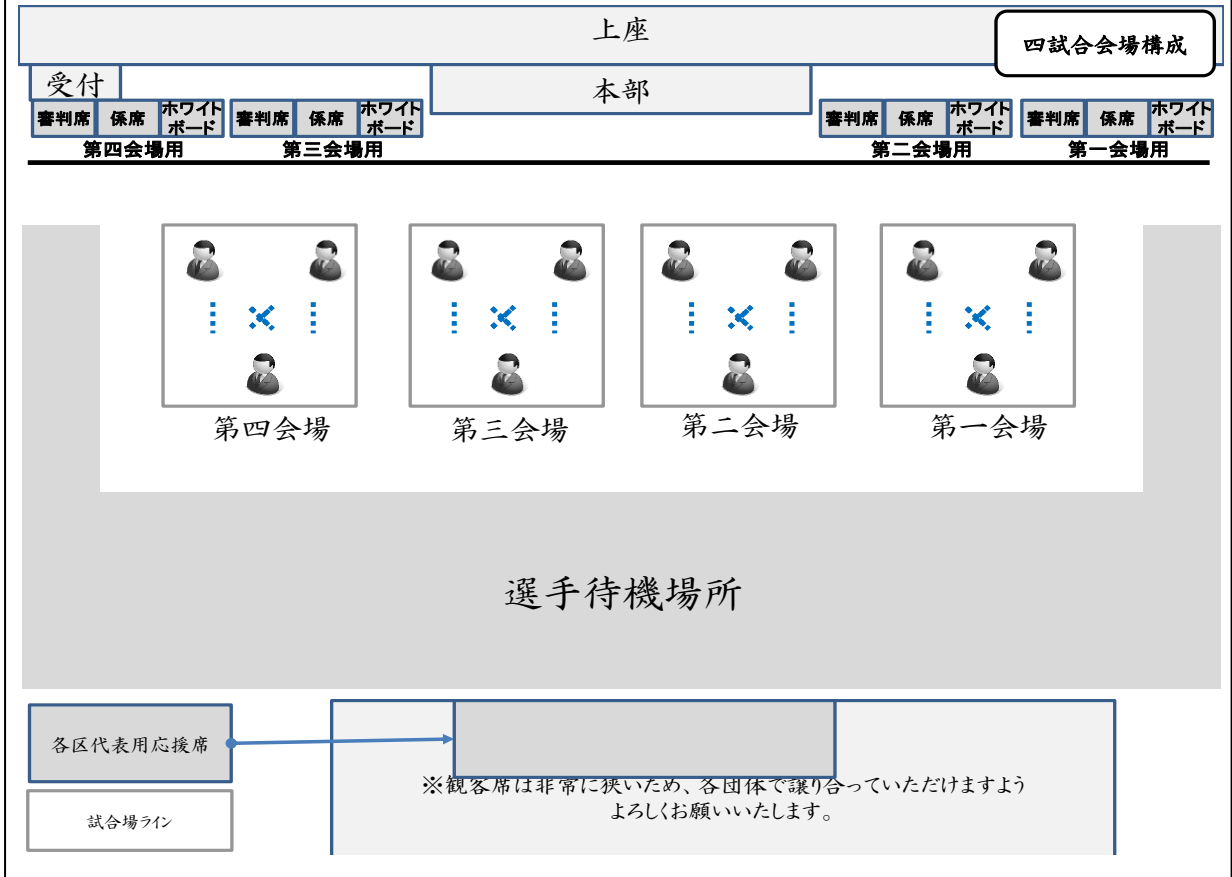

5月27日 港北スポーツセンター(第一体育室)

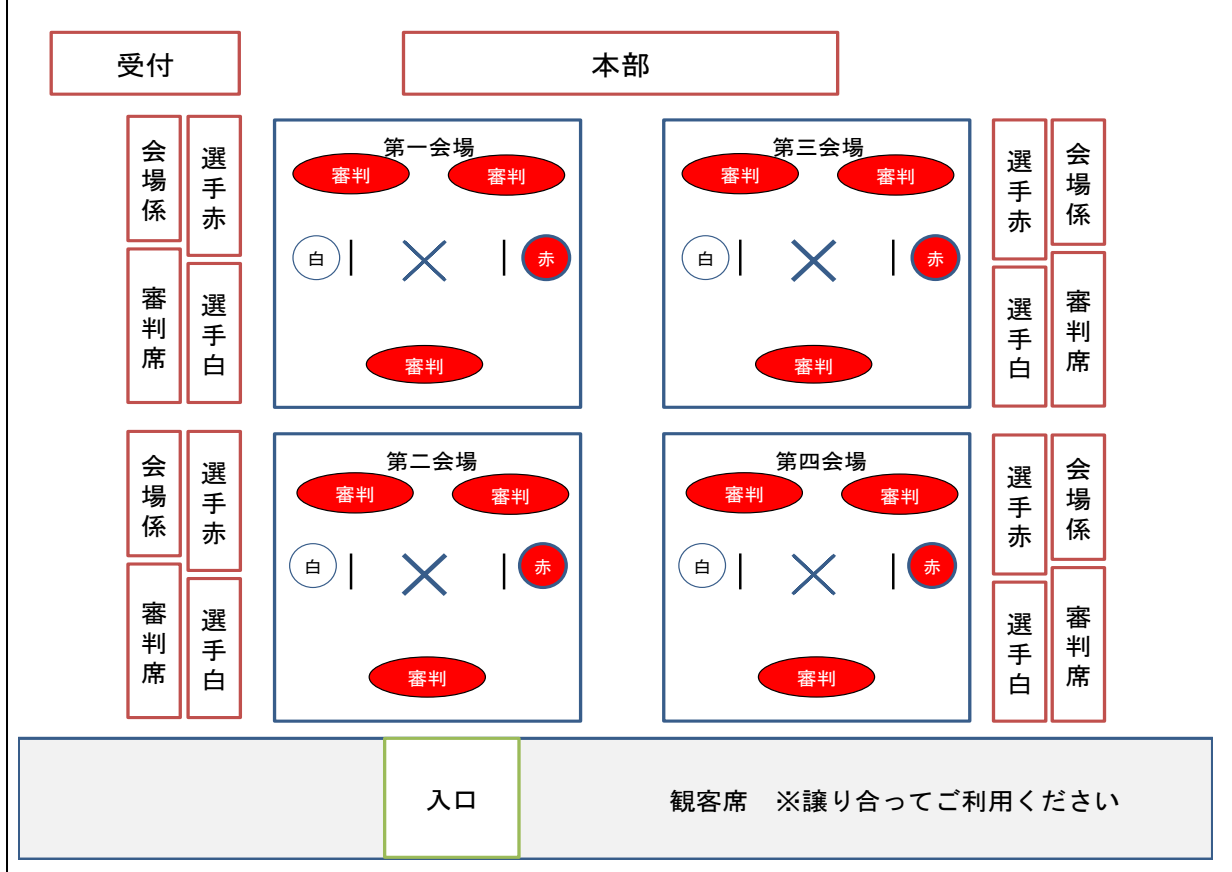

新入学・御進級 おめでとうセール開催中!

春Y・Bセット ¥56,800

防具袋・竹刀袋・剣道衣・袴・竹刀完成品

ツバ・ツバ止・面タオル・名札

☆蜀江が4種類から選べます☆

※ メンテナンスカード付・メガネ仕様対応可 ※

○少年用防具一式 定価54,184円⇒¥29,500

30年7月末まで開催しております

剣道具 柔道衣



横浜防具

〒220-0042 横浜市西区戸部町4-161
TEL. (045) 231-8185・241-3799
FAX. (045) 243-2140
営業時間 / AM9:00 ~ PM7:00 (定休日 / 毎週月曜日)

便利なネットショップでラクラクお買い物!
お得な商品を取り揃えております、是非ご利用ください。

ネットショップY・B

<http://www.yokobou-shop.com/>



大会参加者の皆様へお願い

下記注意事項について、事務局よりお願い申し上げます。

- イ. 駐車場がありませんので、お車での来場はお断りします。
- ロ. 武道館/港北SC周辺は駐車禁止ですので、道路に車を止めないで下さい。
- ハ. ビン、カン等は持ち込まないように、又ゴミは必ず各自で持ち帰り下さい。
- ニ. 当日の事故については主催者におきまして、応急処置をしますが、
それ以降は本人の責任において処理をして下さい。
- ヘ. 観客席が大変狭くなっております。席取りは禁止とさせていただきます。
各団体で譲り合ってください。ご協力よろしくお願いいたします。
- ト. お帰りの際はくれぐれも忘れ物をしないようにお願いいたします。
- チ. 選手、父兄、見学者の入場は9時の予定です。
(役員の入場は8時40分)