

## 第47回

# 港北区剣道大会

日時 : 平成31年5月5日(祝) 9時20分開会  
場所 : 神奈川県立武道館  
部門 : 小学生・中学生個人戦、各区招待団体戦

日時 : 平成31年5月26日(日) 9時20分開会  
場所 : 港北スポーツセンター  
部門 : 高校・一般個人戦、小学生以下各支部対抗団体戦

主催 : 港北区剣道連盟  
後援 : 港北区役所・港北区体育協会

## 種目別参加人数

	部 別	参加人数
1	小学1・2年の部	9
2	小学3年の部	20
3	小学4年の部	23
4	小学5年の部	36
5	小学6年の部	35
6	中学1年男子の部	17
7	中学2年男子の部	30
8	中学3年男子の部	26
9	中学1年女子の部	8
10	中学2・3年女子の部	11
11	高校・一般女子の部	31
12	高校・一般男子の部（3部門合計）	96
13	各区招待団体の部（187-4×5人）	90
14	低学年団体の部	31
15	小学生団体の部	46
	合 計	509

### ○試合規則及び試合方法について

全日本剣道連盟「剣道試合審判規則並びに同細則」及び、大会申し合せ事項による。

<試合方法> 全部門 「場外反則はあり」とする。

個人戦の準決勝以上は勝敗の決しない場合、時間無制限延長戦一本勝負とする。

①小学生の部（個人戦）：四試合会場で行う。

- ・ 試合時間は2分3本勝負。勝敗の決しない場合は1分間延長の上、判定とする。

②中学生の部、高校一般男子、高校一般女子の部（個人戦）：四試合場で行う。

- ・ 試合時間は3分3本勝負。勝敗の決しない場合は1分間延長の上、判定とする。

③招待団体の部（団体戦）：四試合場で行う。

- ・ 試合時間は2分3本勝負。勝敗の決しない場合は引き分けとする。

- ・ 勝者数法により勝敗を決定する。勝者数・取得総本数が同数の場合は、大将に近い最後に引き分けたものを代表者とし、2分1本勝負を行い、勝敗の決しない場合、時間無制限延長戦一本勝負とする。

④低学年、小学生団体の部（団体戦）：四試合場で行う。

- ・ 試合時間は2分3本勝負。勝敗の決しない場合は引き分けとする。

- ・ 予選リーグの順位決めにおいて同勝者数、同取得本数の場合、任意の代表者により2分1本勝負を行い、勝敗の決しない場合、時間無制限延長戦一本勝負とする。

- ・ 決勝トーナメントは勝者数法により勝敗を決定する。勝者数・取得総本数が同数の場合は、任意の代表者による代表戦、2分1本勝負を行い、勝敗の決しない場合、時間無制限延長戦一本勝負とする。

○大会表彰は個人・団体ともに

優勝 1賞    準優勝 1賞    3位 2賞

## 大会次第（5月5日県立武道館）

1	開	会	の	こ	と	ば
2	会	長	あ	い	さ	つ
3	来	賓	祝	注	辞	意
4	審	判	長	宣	誓	誓
5	選	手	桑名清純（すみれが丘）	道	形	合
6	日	本	剣	試	合	合
7	個	人	待	団	体	試
8	各	区	招	績	発	表
9	成	績	発	表	評	評
10	講	評	評	評	評	評
11	閉	会	の	こ	と	ば

### 試合会場別予定表（四会場）：午前中（休憩前）

第一会場		56	第二会場		55
①	小学1・2年の部	9	①	小学3年の部	20
②	中学1年男子の部	17	②	小学6年の部	35
③	中学2年男子の部	30	③		
第三会場		49	第四会場		55
①	小学4年の部	23	①	小学5年の部	36
②	中学3年男子の部	26	②	中学1年女子の部	8
③			③	中学2・3年女子の部	11

### 試合会場別予定表（四会場）：午後（休憩後）

第一会場		45	第二会場		45
各区招待団体の部（1-9）		45	各区招待団体の部（1-9）		45
第三会場		45	第四会場		50
各区招待団体の部（1-9）		45	各区招待団体の部（10-19）		50
各区招待団体の部（決勝）		10			

## 大会役員

敬称略

大会名誉会長	港北区剣道連盟相談役	金子元二
大会会長	港北区剣道連盟会長	平田邦昭
大会副会長	港北区剣道連盟副会長	星純一
大会顧問	神奈川県剣道連盟会長	小林英雄
	横浜市剣道連盟副会長	根本稷
来賓	港北区副区长	高嶋賢一
	港北警察署長	小島伸治
	港北消防署長	安江直人
	衆議院議員	鈴木けいすけ
	神奈川県議会議員	嶋村ただし
	横浜市会議員	佐藤祐文
	横浜市会議員	酒井誠
大会委員長	港北区剣道連盟理事長	嶋田憲二
大会副委員長	港北区剣道連盟大会部長	橋本和宏
大会事務局運営	鈴木守進行猪狩伸也総務	田中剛
	会計齋藤達雄記録江藤聖美救護	別所恵実
受付	自彊館武道場	
警備	師岡剣友会	

## 日本剣道形

打太刀 錬士七段 鈴木守先生  
仕太刀 錬士七段 谷山徳法先生

### ○剣道の理念

剣道は剣の理法の修錬による人間形成の道である

### ○剣道修錬の心構え

剣道を正しく真剣に学び 心身を錬磨して

旺盛なる気力を養い

剣道の特性を通じて

礼節を尊び 信義を重んじ

誠を尽くして 常に自己の修養に努め

以って国家社会を愛して 広く人類の平和繁栄に

寄与せんとするものである

## 競 技 役 員

会 場 係	第 1 会 場	都 筑 茅 ヶ 崎 剣 友 会
	第 2 会 場	土 曜
	第 3 会 場	若 武 剣 友 会
	第 4 会 場	一 心 剣 友 会

### 審判員

① 5月5日（土・祝） 於：神奈川県立武道館

② 5月26日（日） 於：港北スポーツセンター

【中学生以下個人、区招待団体】

【小学生団体、高校生以上男子・女子個人】

審判長 大野純一郎（教七：都筑茅ヶ崎）

審判長 大芝 信雄（教八：慶應理工）

会場	主任	氏 名	支部	称号・段位
第一会場	◎	加藤 圭伊子	美	教七
		宮田 一智	山	教七
		天本 保	都	錬七
		飯田 尚之	自	錬六
		松岡 伸一	す	錬六
		横井 康秀	師	錬六
		八木充浩	撰	五
第二会場	◎	清水隆行	土	教七
		加藤 美恵子	美	教七
		鈴木守	都	錬七
		青沼 達雄	自	錬七
		荻原 博	誠	錬六
		中丸 敏明	一	五
		神谷吉徳	撰	五
第三会場	◎	鹿谷 濟	港	教七
		栗原 勉	す	錬七
		滑川 康一	自	錬七
		山下 勉	港	錬六
		荒巻 拓也	山	六
		岩田 美代	美	五
		藤崎顕治	一	五
第四会場	◎	高橋 輝吉	す	教七
		加瀬 英樹	山	教七
		谷山 徳法	都	錬七
		堀 彰	自	錬七
		菊地研	城	六
		菊池誠二	誠	六
		野田 恭造	撰	五

会場	主任	氏 名	支部	称号・段位
第一会場	◎	大野純一郎	都	教七
		清水隆行	土	教七
		加瀬 英樹	山	教七
		栗原 勉	す	錬七
		飯田尚之	自	錬六
		齋藤 達雄	誠	六
		西根康資	城	五
第二会場	◎	鹿谷 濟	港	教七
		山口法丸	自	教七
		緒方 惟久	都	錬六
		横井 康秀	師	錬六
		山野 祐一	す	六
		中丸 敏明	一	五
		岩田 美代	美	五
第三会場	◎	高橋 輝吉	す	教七
		加藤 美恵子	美	教七
		堀 彰	自	錬七
		荻原 博	誠	錬六
		天本 保	都	錬七
		高間保浩	撰	六
		荒巻 拓也	山	六
第四会場	◎	田中陽介	山	教七
		加藤 圭伊子	美	教七
		飯山清志	撰	教七
		上村 榮一	自	錬六
		池田 俊朗	都	錬六
		松岡 伸一	す	錬六
		菊地誠二	誠	六

# 港 北 区 剣 道 大 会 成 績 一 覧 表

第四十四回大会		第四十五回大会		第四十六回大会	
平成28年度優勝者		平成29年度優勝者		平成30年度優勝者	
小1・2	森 本 樹 (山王)	小1・2	荒 卷 遥 斗 (山王)	小1・2	小 浦 駿 ノ 介 <sup>註</sup> (自彊館)
小 3	黒 岩 玲 音 (自彊館)	小 3	森 慎 之 助 (自彊館)	小 3	小 林 直 央 (自彊館)
小 4	大 畠 啓 資 (師岡剣友会)	小 4	田 邊 峻 太 郎 (自彊館)	小 4	森 慎 之 助 (自彊館)
小 5	織 茂 陽 (すみれ)	小 5	大 畠 啓 資 (師岡剣友会)	小 5	坂 倉 匠 (都茅剣)
小 6	佐 藤 凌 成 (師岡剣友会)	小 6	大 城 龍 海 (自彊館)	小 6	大 畠 啓 資 (師岡剣友会)
中1男	絵 幡 透 真 (自彊館)	中1男	萩 原 正 樹 (港北少年)	中1男	小 田 切 祥 瑛 (港北少年)
中2男	伊 藤 駿 汰 (港北少年)	中2男	大 高 夏 輝 (自彊館)	中2男	萩 原 正 樹 (港北少年)
中3男	木 田 恒 揮 (樽町中)	中3男	滑 川 和 澄 (自彊館)	中3男	大 高 夏 輝 (自彊館)
中1女	青 沼 空 来 (自彊館)	中1女	間 所 葵 (すみれ)	中1女	大 場 な つ み (港北少年)
中2女	藤 原 小 羽 (樽町中)	中2女	土 屋 さ く ら (大綱中)	中2女	小 田 朱 里 (大綱中)
中3女	桑 名 美 聡 (すみれ)	中3女	原 楓 葉 (大綱中)	中3女	村 石 真 咲 (大綱中)
高一般女	北 川 裕 希 子 (慶応理工)	高一般女	池 田 千 絵 (美剣会)	高一般女	池 田 千 絵 (美剣会)
男 37歳 以下	鈴 木 元 徳 (港北少年)	男 37歳 以下	近 孝 之 輔 (摂心館)	一般男子 A	鈴 木 元 徳 (港北少年)
男 38歳 以上	鈴 木 一 伸 (都茅剣)	男 38歳 以上	鈴 木 一 伸 (都茅剣)	一般男子 B	近 孝 之 輔 (摂心館)
				一般男子 B	鈴 木 一 伸 (都茅剣)
				低学年団 体の部	自 彊 館 B
				小学生団 体の部	自 彊 館 A
招待団体	旭 区	招待団体	青 葉 区	招待団体	青 葉 区

### 3年連続優勝達成表彰者

森	田	智	和	(誠心館)	平成4年度表彰
河	野	大	樹	(誠心館)	〃
柴	山	直	樹	(自彊館)	〃
森		太	郎	(誠心館)	平成5年度表彰
工	藤	雅	史	(誠心館)	平成6年度表彰
前	田	智	行	(城郷中)	〃
田	中	梨	恵	(城郷中)	〃
井	塚	直	司	(自彊館)	平成8年度表彰
荒	卷	拓	也	(山王体育館)	〃
小	泉		智	(自彊館)	平成9年度表彰
佐	久間	勇	太	(自彊館)	平成11年度表彰
渡	邊	龍	二郎	(山王体育館)	平成13年度表彰
酒	井	悠	希	(新田会)	平成15年度表彰
渡	邊	龍	二郎	(山王体育館)	平成16年度表彰
工	藤	千	絵	(誠心館)	平成19年度表彰
星		優	輝	(自彊館)	平成20年度表彰
小	林	龍	之介	(自彊館)	平成21年度表彰
福	本		岳	(自彊館)	平成21年度表彰
寺	岡	留	那	(自彊館)	平成22年度表彰
寺	岡	奈	美	(自彊館)	平成22年度表彰
松	下	桃	子	(新田中)	平成24年度表彰
稻	垣	真	帆	(すみれ)	平成26年度表彰
大	畠	啓	資	(師岡剣友会)	平成30年度表彰
鈴	木	一	伸	(都筑茅ヶ崎)	令和元年度表彰

注 3年連続優勝者の表彰は剣道連盟主催(春)の大会優勝者のみです。

# <第一会場>

## 小学1・2年生

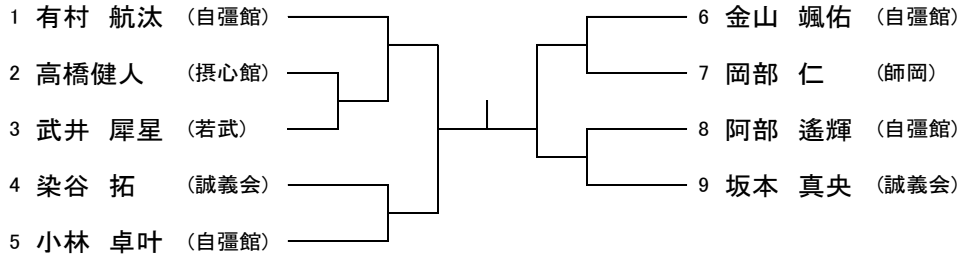

## 中学1年男子

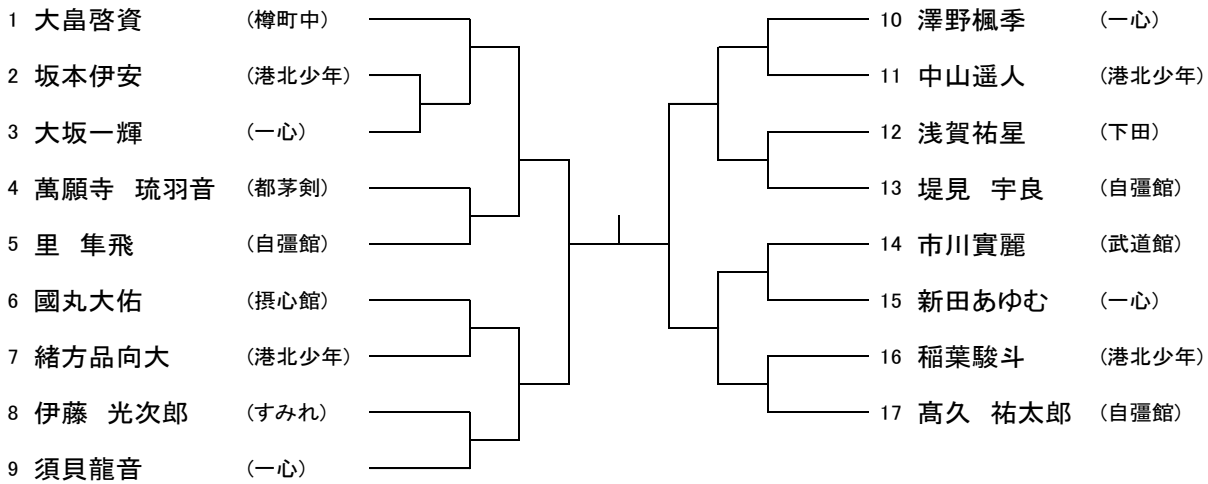

## 中学2年男子

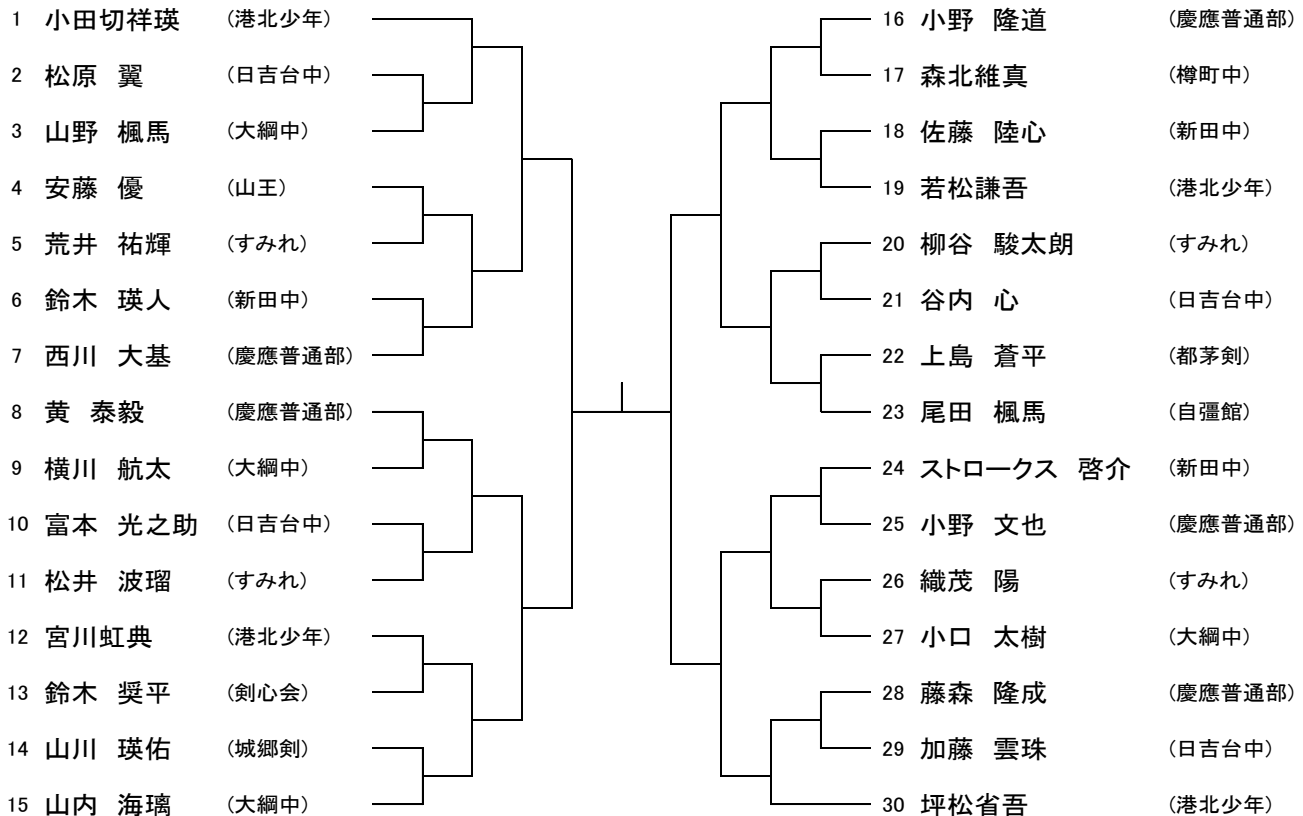



## <第二会場>

### 小学3年

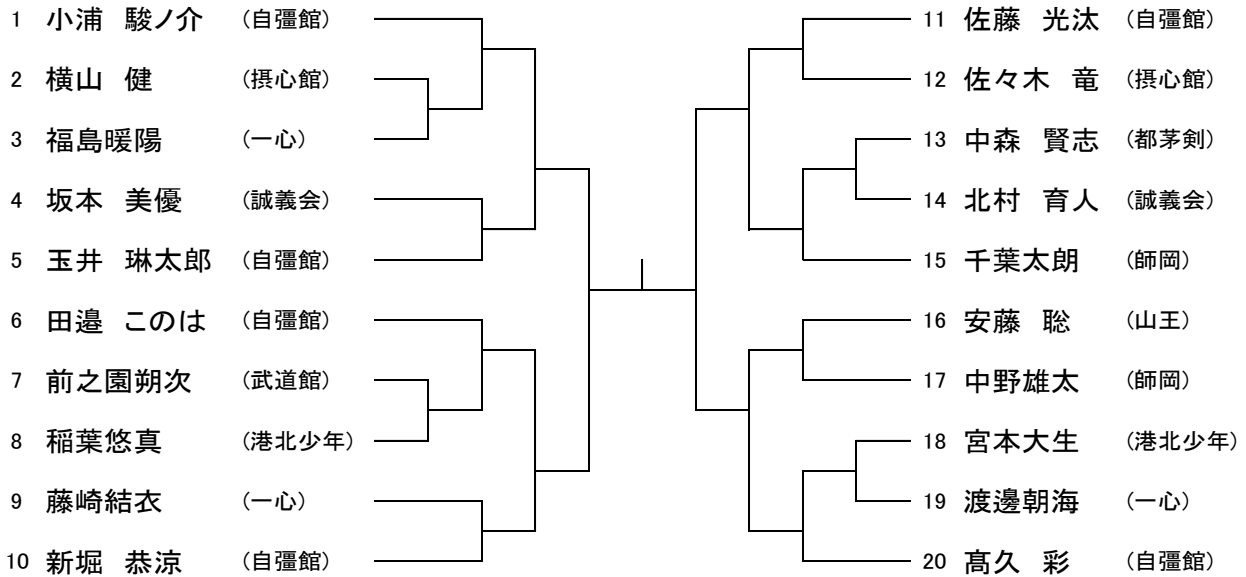

### 小学6年生

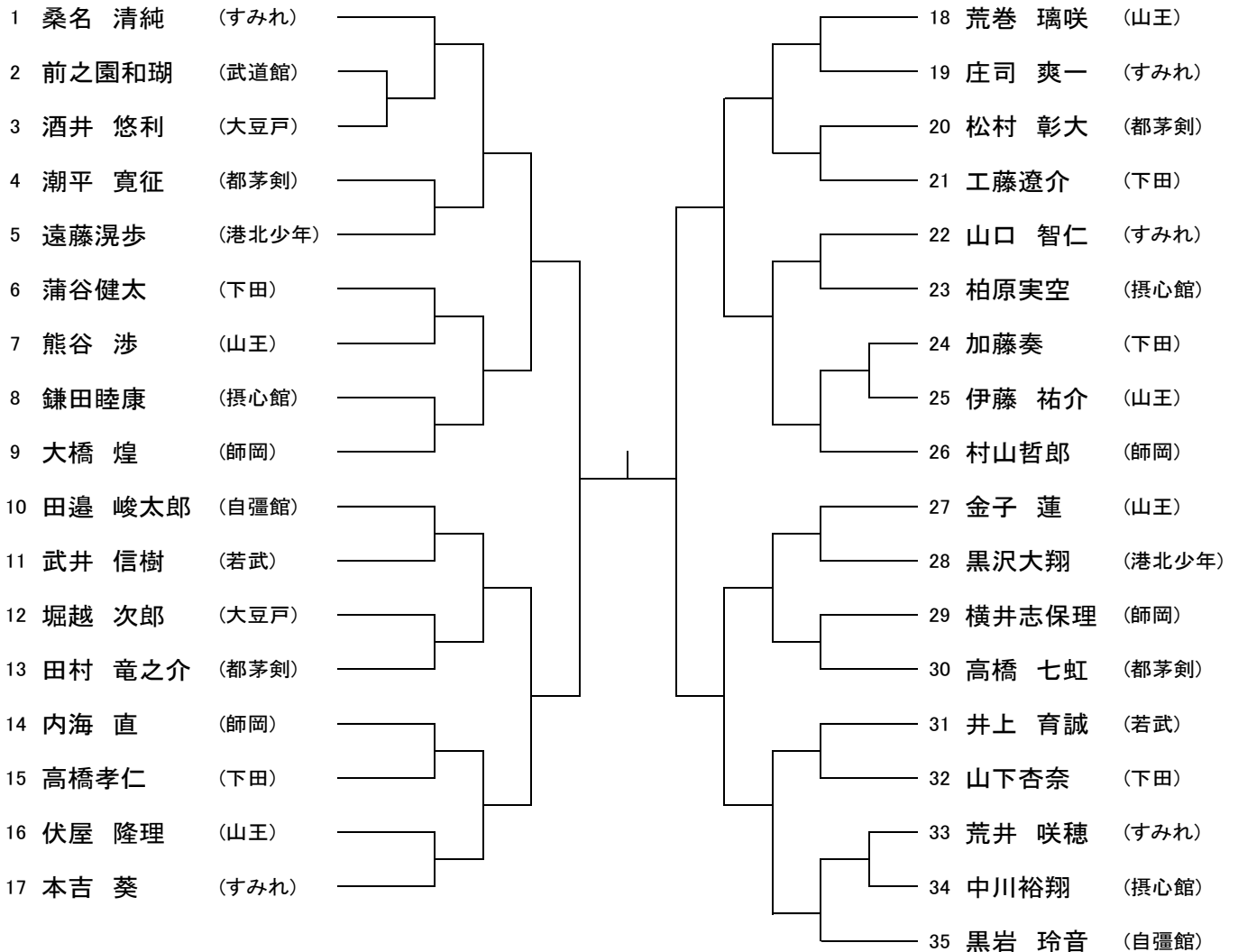

## <第三会場>

### 小学4年生

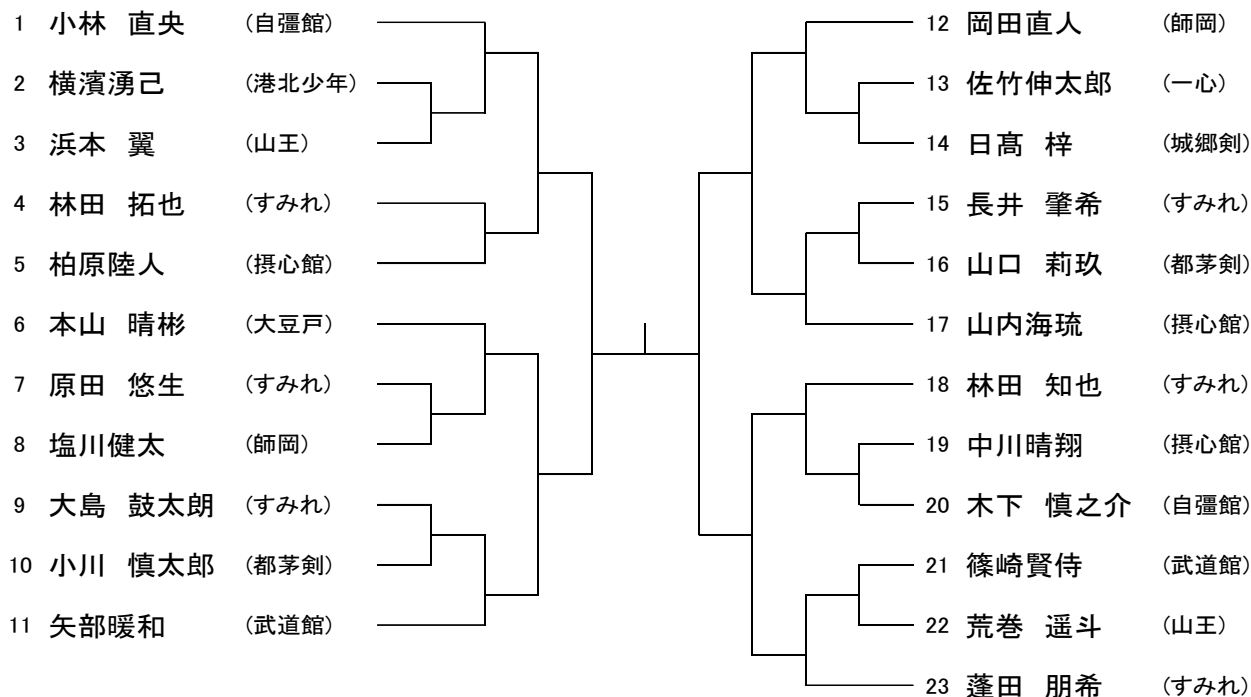

### 中学3年男子

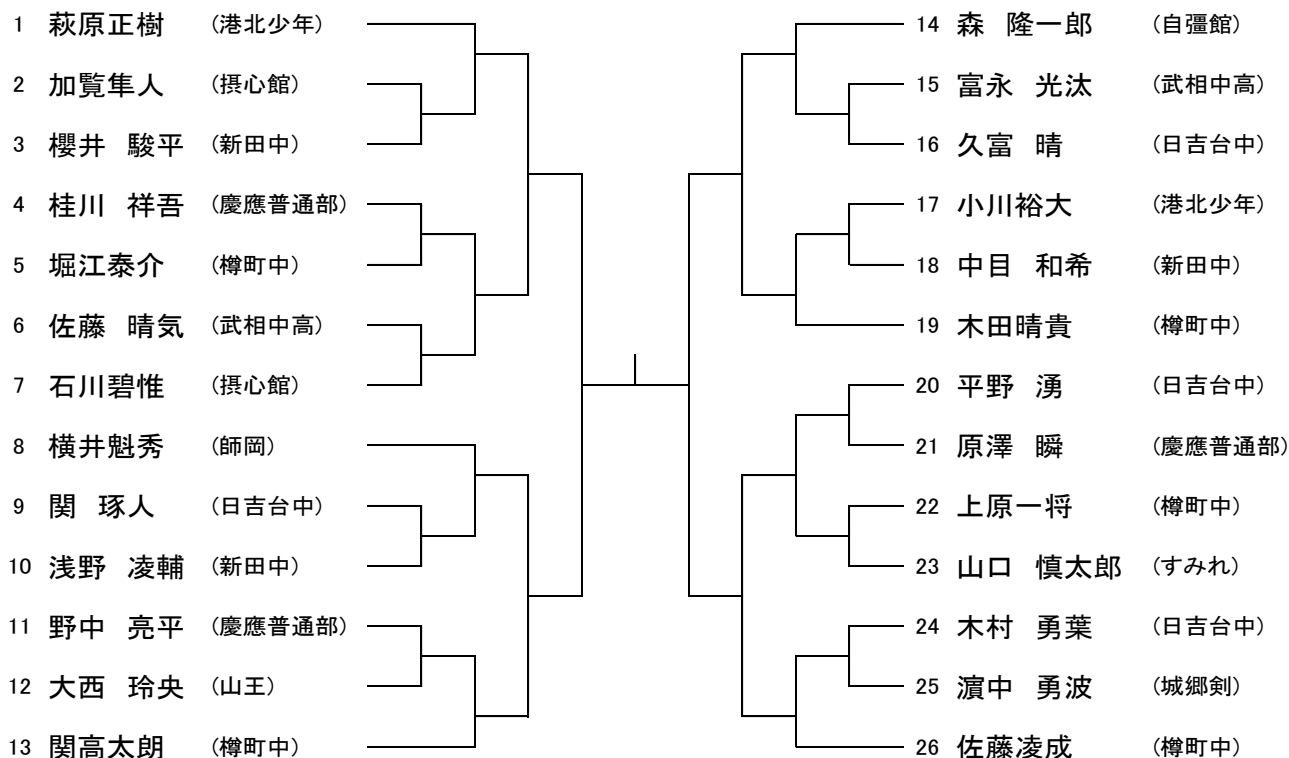

# <第四会場>

## 小学5年生

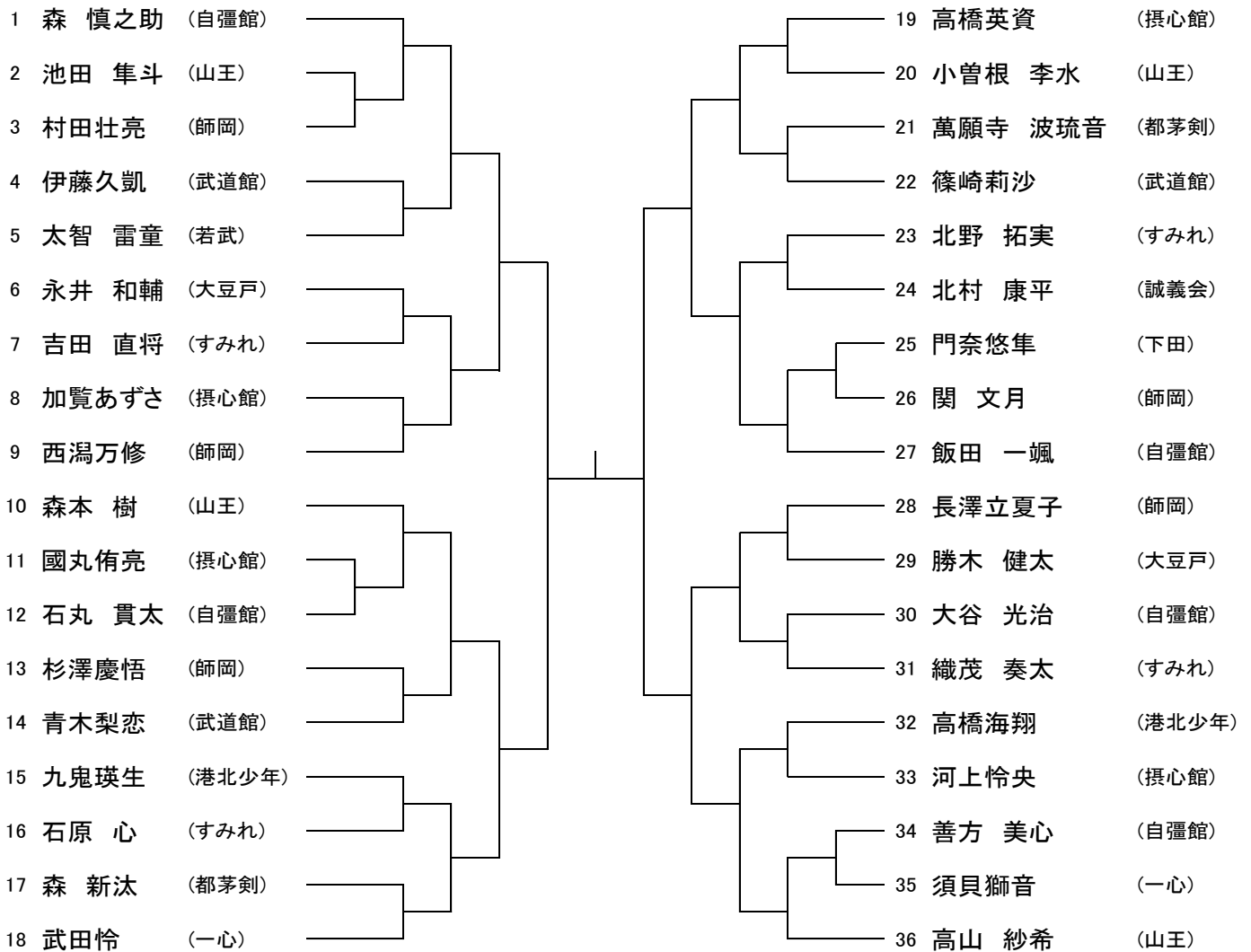

## 中学1年女子

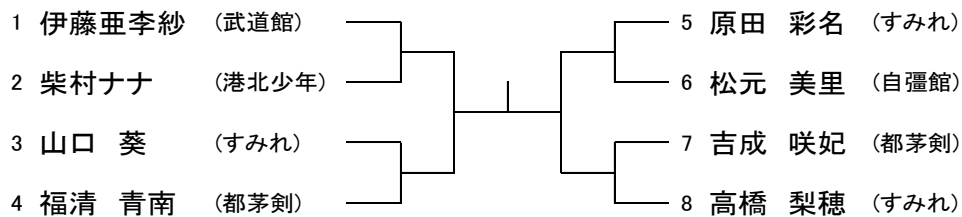

## 中学2・3年女子

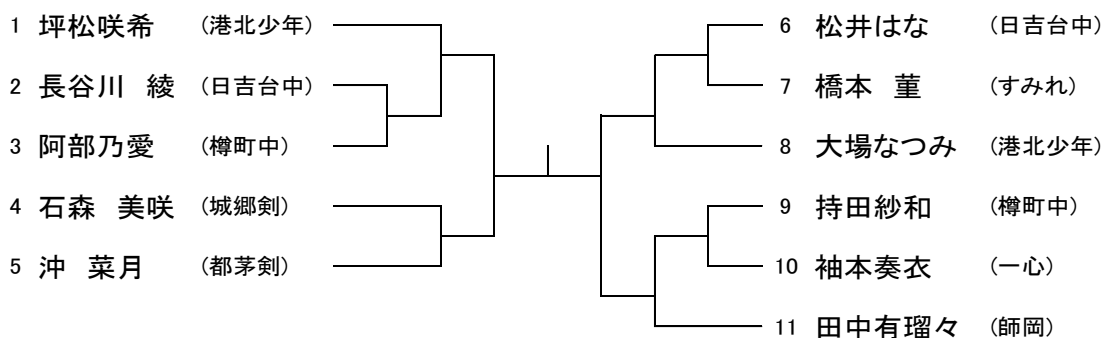

# 各区招待団体試合

※18チームによるトーナメント戦（当日抽選により組合せ決定）

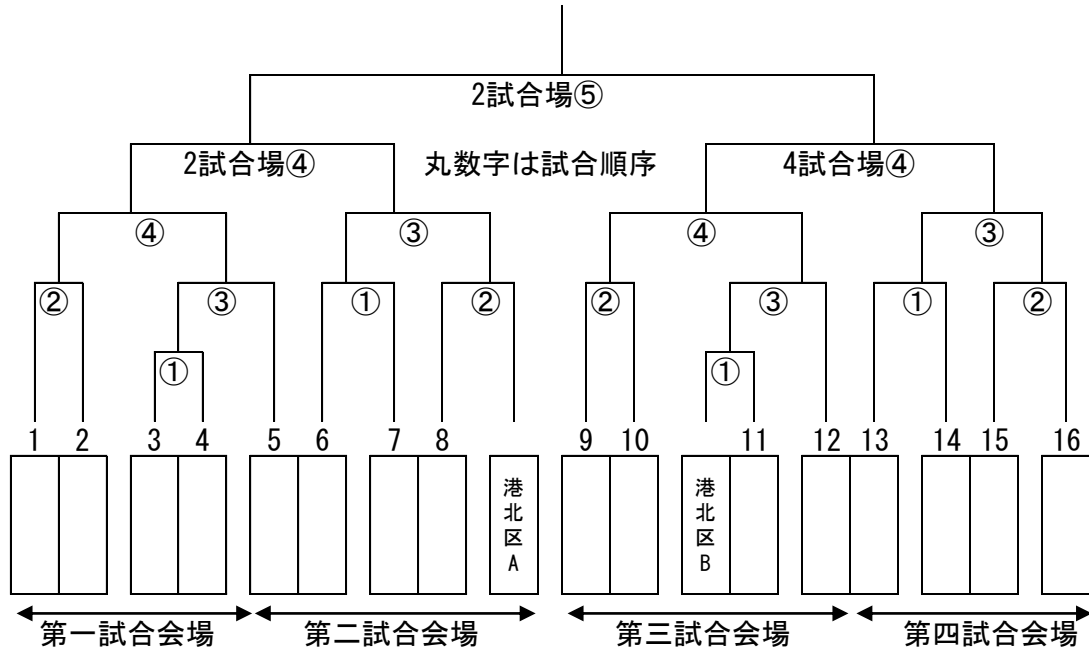

## 各区招待団体試合出場選手一覧

No		先鋒 (小学4年以下)	次鋒 (小学5年以下)	中堅 (小学6年以下)	副将 (中学女子)	大将 (中学男子)	監督
1	南区	新井和瑳	高橋 央人	横川 素磨	塚崎 名々帆	横川 砂空	森隆茂
2	港南区	五十嵐 誠	大野 廉	舟戸 啓悟	片野 美咲稀	上野 奨悟	佐野慎一郎
3	鶴見区	伊藤 葵	吉成 絢海	白坂 恒大	木村 花	志良堂 生織	小熊義之
4	旭区	木村友希乃	中田 稀子	飯塚 陽菜	進藤 結花	葛西 優人	中田雅仁
5	都筑区	大久保 天翔	橋本 直哉	佐々木 蒼空	小手川 真央	橋本 悠樹	三浦治
6	青葉区	筑波 勇太	小池田 謙将	田中 幹太	海野 美帆	尼岡 克紀	尼岡克之
7	神奈川区	茂木 玄馬	森谷 怜	春山 つくし	茂木 梓羽	打出 大雅	勝井康介
8	戸塚区	小泉 慶修	鴨川 千賢	高松 心幸	内田 夏輝	高松 旭飛	三枝木昭秀
9	保土ヶ谷区	宮下 瑛斗	佐藤 柊井	小池 乃斗	望月 咲羽	上村 一樹	望月陸
10	泉区	相澤 維月	本田 優希	相澤 咲月	古川 湊名	上泉 洸雅	田畑藏
11	瀬谷区	野口 哲平	加藤 颯空	野口 幹太	加藤 彩葉	雨宮 聡之介	北村将
12	栄区	藤井 蓮	藤井 駿	宅野 凧波	梅原 真穂	宅野 蓮波	境井典生
13	磯子区	佐藤 右之介	小幡 愛美	菅原 翔太	鈴木 日乃	大石 樹	柳岡雅樹
14	金沢区	前田 勇人	岸本 侑樹	中村 仁紀	永井 藍里	平間 雄貴	前田晶宏
15	中区	松井 幹和	吉沢 慧	大谷 貴太	松井 愛実	森 大地	小野田進
16	緑区	佐藤 晃生	金子 尚正	丸山 璃央	竹原 美歩	吉田 雄翔	竹原哲郎
17	港北区 A	港北区大会小4優勝者	港北区大会小5優勝者	港北区大会小6優勝者	港北区大会中2・3女子優勝者	港北区大会中3男子優勝者	
18	港北区 B	港北区大会小4準優勝者	港北区大会小5準優勝者	港北区大会小6準優勝者	港北区大会中2・3女子準優勝者	港北区大会中3男子準優勝者	

## 大会次第 (5月26日港北SC)

1	開	会	の	こ	と	ば
2	会	長	あ	い	さ	つ
3	審	判	長	注	意	戦
4	低	学	・	小	学	生
5	成	績	発	表	・	表
6	日	本	剣	道	形	合
7	個	人	表	試	合	彰
8	成	績	発	表	・	表
9	講	会	の	こ	と	評
10	閉	会	の	こ	と	ば

### 試合会場別予定表 (四会場) : 午前中 (休憩前)

第一会場	第二会場
① 低学年団体戦Aリーグ	① 低学年団体戦Bリーグ
② 低学年団体戦決勝T	② 低学年団体戦決勝T
③ 小学生団体戦Aリーグ	③ 小学生団体戦Bリーグ
④ 小学生団体戦決勝T	④ 小学生団体戦決勝T
⑤ 低学年/小学生決勝戦	
第三会場	第四会場
① 低学年団体戦Cリーグ①	① 低学年団体戦Cリーグ②
② 低学年団体戦決勝T	② 低学年団体戦決勝T
③ 小学生団体戦Cリーグ	③ 小学生団体戦決勝T

### 試合会場別予定表 (四会場) : 午後 (休憩後)

第一会場		第二会場	
	<u>31</u>		<u>31</u>
高校一般男子A	31	高校一般男子B	31
第三会場	<u>34</u>	第四会場	<u>31</u>
高校一般男子C	34	高校一般女子	31

## 低学年団体

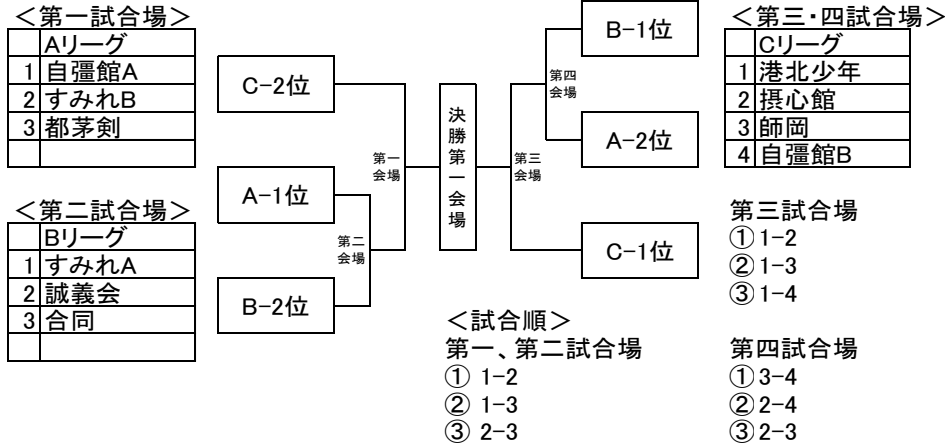

## 小学生団体

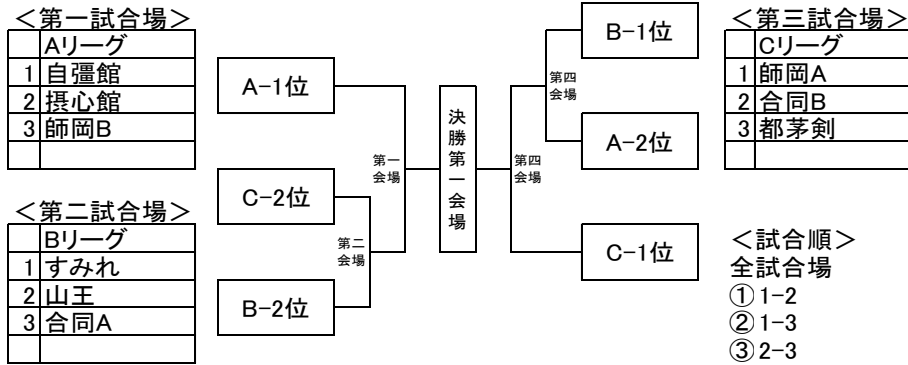

### ＜試合に関する注意＞

・合同チームで定員以上のチーム(低学年4名、小学生6名)と対戦する場合、対戦相手はチーム内で任意の選手が2回行い、4vs4もしくは6vs6で団体戦を行うものとする。

## 低学年団体試合出場選手一覧

No		先鋒	次鋒	中堅	副将	大将
1	自彊館A	小浦 駿ノ介		佐藤 光汰		小林 直央
2	自彊館B	小林 卓叶		阿部 遥輝		有村 航汰
3	すみれA	蓬田 朋希		林田 知也		大島 鼓太郎
4	すみれB	原田 悠生		林田 拓也		長井 肇希
5	港北少年	宮本 大生		稲葉 悠真		横濱 湧己
6	都茅剣	中森 賢志		小川 慎太郎		山口 莉玖
7	誠義会	坂本 真央		北村 育人		坂本 美優
8	師岡	岡田 直人		塩川 健太		千葉 太郎
9	摂心館	横山 健		柏原 陸人		中川 晴翔
10	合同	武井 犀星 (若武)		佐々木 竜 (摂心館)	山内 海琉 (摂心館)	染谷 拓 (誠義会)

## 小学生団体試合出場選手一覧

No		先鋒	次鋒	中堅	副将	大将	
1	都茅剣	萬願寺 波琉音	田村 竜之介	松村 彰大	高橋 七虹	潮平 寛征	
2	自彊館	飯田 一颯	田邊 このは	善方 美心	玉井 琳太郎	大谷 光治	
3	すみれ	庄司 爽一	荒井 咲穂	石原 心	北野 拓実	山口 智仁	
4	山王	金子 蓮	荒巻 璃咲	森本 樹	荒巻 遥斗	熊谷 涉	
5	師岡A	西潟 万修	大橋 煌	内海 直	横井 志保理	村山 哲郎	
6	師岡B	杉澤 慶悟	長澤 立夏子	村田 壮亮	根崎 匠生	関 文月	
7	摂心館	鎌田 睦康	國丸 侑亮	柏原 実空	河上 怜央	中川 裕翔	
8	合同A	九鬼 瑛生 (港北少年)	小曾根 李水 (山王)	池田 隼斗 (山王)	高山 紗希 (山王)	遠藤 滉歩 (港北少年)	
9	合同B	コールハ セ 光哉 (都茅剣)	太智 雷童 (若武)	北村 康平 (誠義会)	佐藤 千亮 (若武)	井上 育誠 (若武)	武井 信樹 (若武)

## <第一会場>

### 高校一般男子A

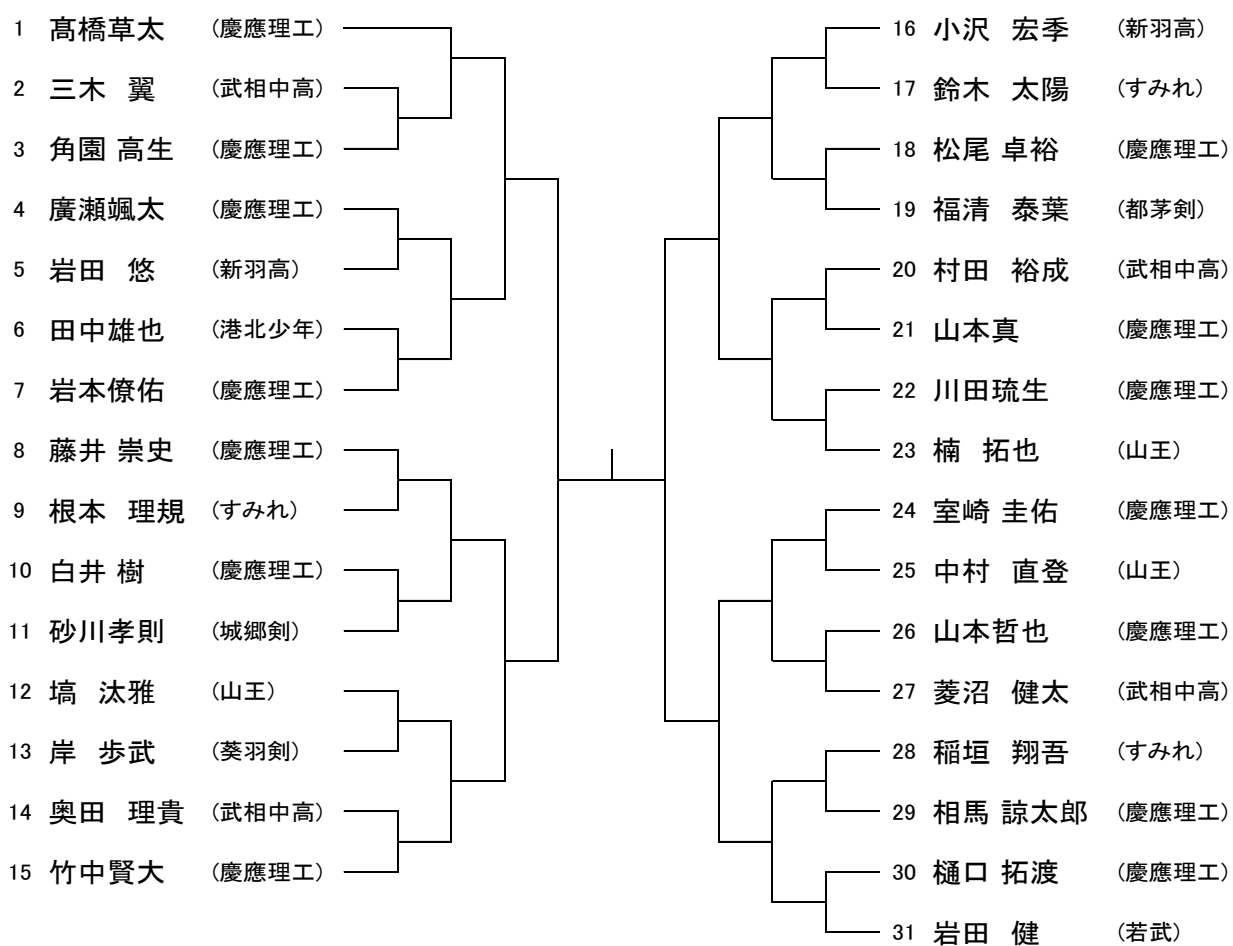

## <第二会場>

### 高校一般男子B

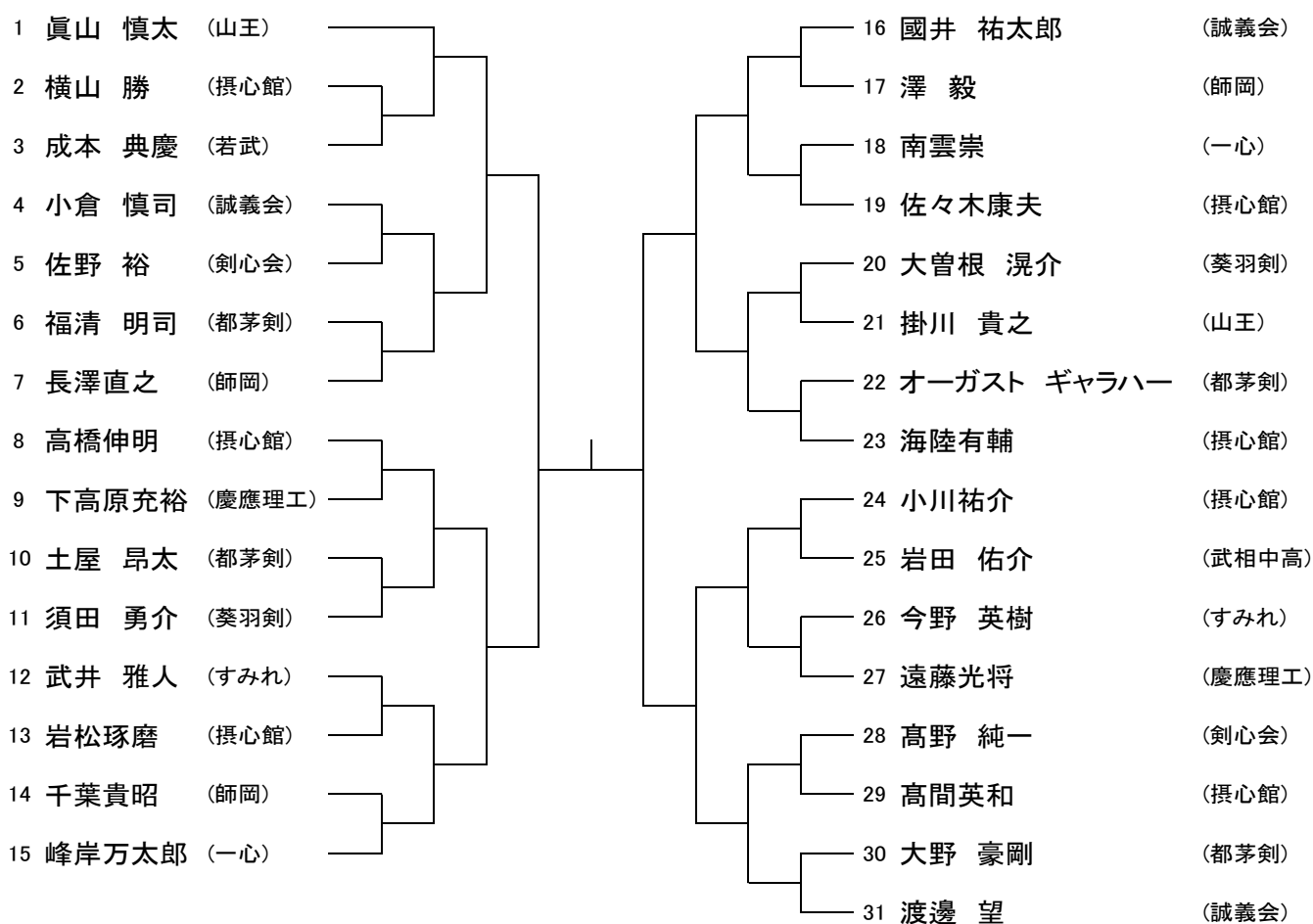



## <第三会場>

### 高校一般男子C



## < 第四会場 >

### 高校・一般女子



# 会場案内図

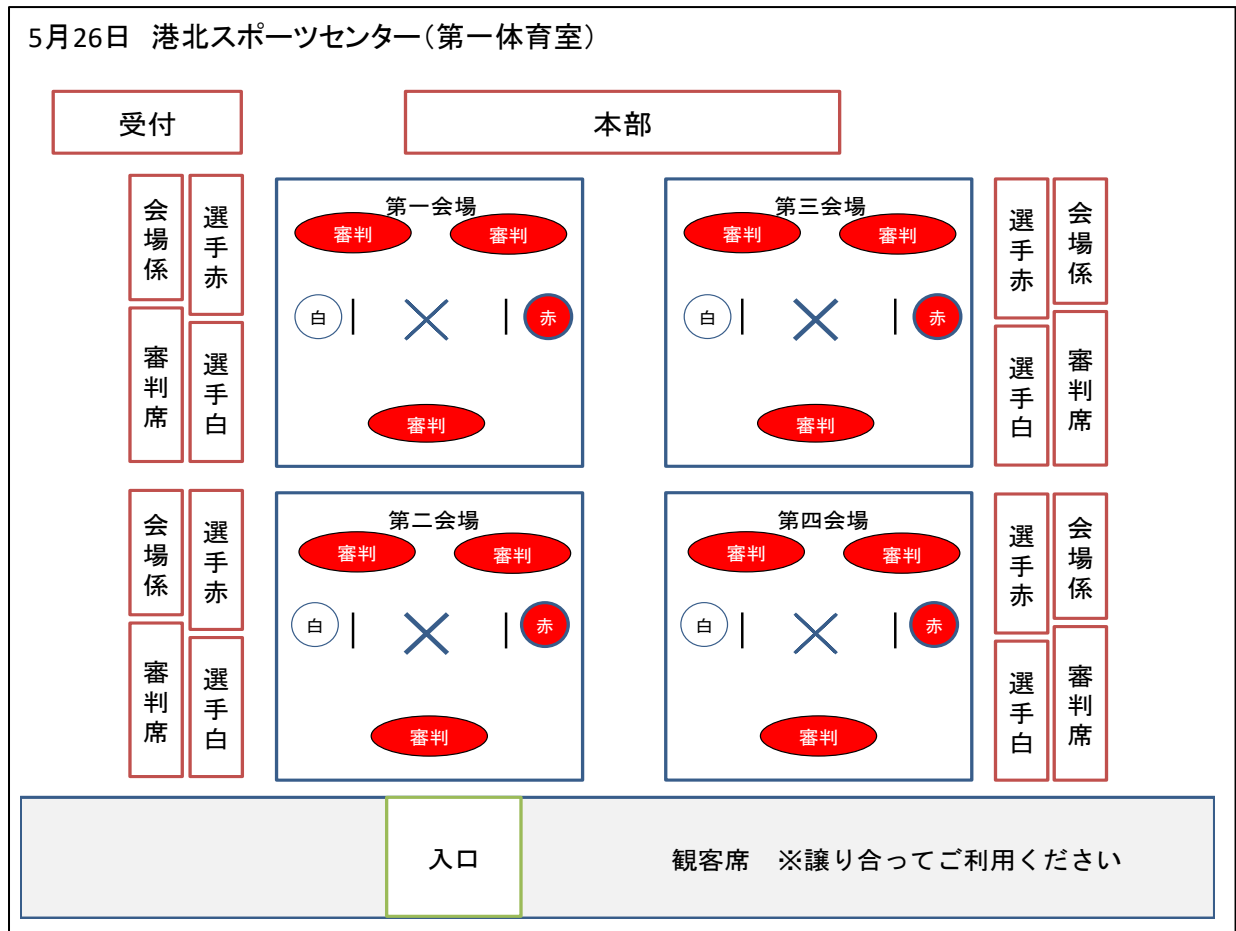
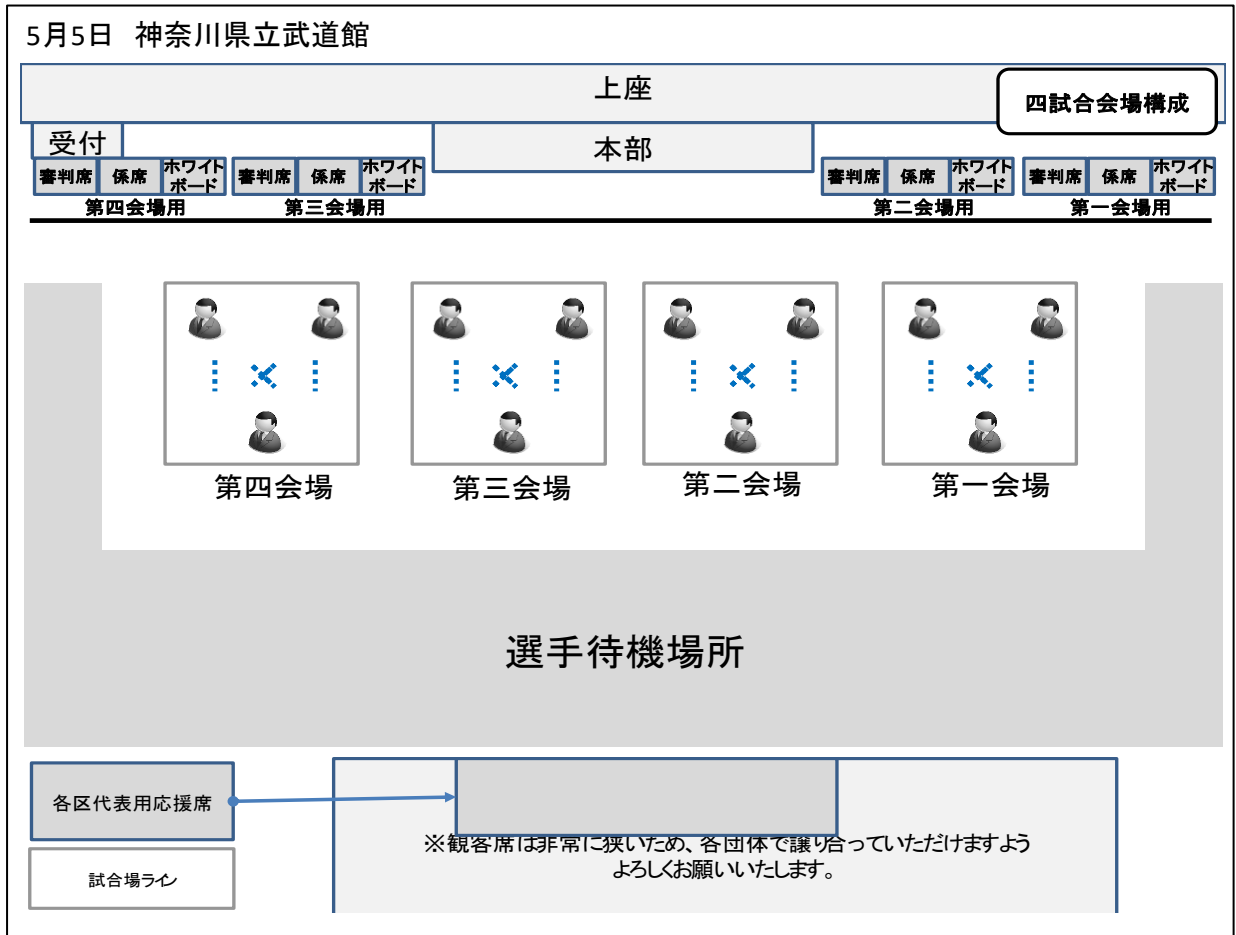

# 新入学・御進級 おめでとうセール開催中!

春Y・Bセット ¥57,000

防具袋・竹刀袋・剣道衣・袴・竹刀完成品

ツバ・ツバ止・面タオル・名札

☆蜀江が4種類から選べます☆

※ メンテナンスカード付・メガネ仕様対応可 ※

○少年用防具一式 定価59,184円⇒¥31,000

2019年7月末まで開催しております

## 剣道具 柔道衣



# 横浜防具

〒220-0042 横浜市西区戸部町4-161  
TEL. (045) 231-8185・241-3799  
FAX. (045) 243-2140  
営業時間 / AM9:00 ~ PM7:00 (定休日 / 毎週月曜日)

便利なネットショップでラクラクお買いもの!  
お得な商品を取り揃えております、是非ご利用ください。

# ネットショップY・B

<http://www.yokobou-shop.com/>



# 祝

陳列豊富な剣道具の専門店

# 真剣堂

火曜～金曜 10:00～19:00 土・日・祝 10:00～18:00  
月曜定休（祝日の場合は営業） ※1月1日～3日は休業とさせていただきます

**TEL 045-844-3981**  
**FAX 045-350-3570**

**<http://www.sinkendo.com>**

Facebook @shinkendo.yokohama

〒233-0007  
神奈川県横浜市港南区  
大久保1丁目14-6

京浜急行「上大岡」駅  
徒歩5分 駐車場あり



## 大会参加者の皆様へお願い

下記注意事項について、事務局よりお願い申し上げます。

- イ. 駐車場がありませんので、お車での来場はお断りします。
- ロ. 武道館/港北SC周辺は駐車禁止ですので、路上駐車厳禁です。
- ハ. ビン、カン等は持ち込み禁止、又ゴミは必ず各自で持ち帰り下さい。
- ニ. 当日の事故については主催者におきまして、応急処置をしますが、  
それ以降は本人の責任において処理をして下さい。
- ヘ. 観客席が大変狭くなっております。席取り禁止とさせていただきます。  
各団体が譲り合ってご利用ください。
- ト. お帰りの際はくれぐれも忘れ物をしないようお願いいたします。
- チ. 選手、父兄、見学者の入場は9時の予定です。

(役員の入場は8時40分)