

第49回

港北区剣道大会

日時

令和5年6月4日(日)
港北スポーツセンター

主催
後援

港北区剣道連盟
港北区役所・港北区スポーツ協会

種目別参加人数

	部 別	参加人数
1	小学1・2年の部	5
2	小学3年の部	18
3	小学4年の部	24
4	小学5年の部	17
5	小学6年の部	12
6	中学男子1・2年の部	29
7	中学女子1・2年の部	17
8	中学男子3年の部	26
9	中学女子3年の部	16
10	高校・一般女子の部	12
11	高校・一般男子の部 35歳未満	33
12	一般男子の部 35歳以上	35
	合 計	244

○試合規則及び試合方法について

全日本剣道連盟「剣道試合審判規則並びに同細則」、及び港北区剣道連盟「感染拡大予防ガイドライン」、ならびに大会申し合せ事項による。

<試合方法>全部門 「場外反則はあり」とする。

- ・ 個人戦の準決勝以上は勝敗の決しない場合、時間無制限延長戦一本勝負とする。

①小学生の部（個人戦）

- ・ 試合時間は2分3本勝負。勝敗の決しない場合は1分間延長の上、判定とする。

②中学生の部、高校一般男子、高校一般女子の部（個人戦）

- ・ 試合時間は3分3本勝負。勝敗の決しない場合は1分間延長の上、判定とする。

○大会表彰について

優勝 1賞 準優勝 1賞 3位 2賞

大会次第

1	開	会	の	こ	と	ば	
2	会	長	あ	い	さ	つ	(第二時間帯省略)
3	審	判		長	注	意	
4	個		人		試	合	
5	成		績		発	表	
6	講					評	
7	閉	会	の	こ	と	ば	

	時間	対象	試合会場
第一 時間帯	受付：8:30 直接第一体育室へ入る 開始予定：9:00 終了見込：11:00 ※小学生は着替えた状態で入館し、 着装したまま退館してください	小学1年・2年	第一会場
		小学3年	第二会場
		小学4年	第三会場
		小学5年	第四会場
		小学6年	第一会場
第二 時間帯	受付：10:30～ 開始予定：11:00 終了見込：13:00	中学男子1年・2年	第一会場
		中学女子1年・2年	第二会場
		中学男子3年	第三会場
		中学女子3年	第四会場
第三 時間帯	受付：12:30～ 開始予定：13:30 終了見込：16:00	一般女子	第一・二会場
		一般男子35歳未満	第一・二会場
		一般男子35歳以上	第三・四会場
第二・第三 時間帯用 控室	男子控室は第二体育室 女子控室は第三体育室(女子の更衣は更衣室を利用) 受付・入場前の控室として利用し、 試合時間になりましたら荷物は第一体育室へ持参し、控室に残置しないようにお願いします。		

大会役員

		敬称略
大会名誉会長	港北区剣道連盟相談役	金平星 子田純 元邦昭 二昭一
大会会長	港北区剣道連盟会長	鴨田憲二
大会副会長	港北区剣道連盟副会長	斎藤達雄
大会顧問	神奈川県剣道連盟会長	小林英雄
	横浜市剣道連盟会長	吉續干城
大会委員長	港北区剣道連盟理事長	鈴木守
大会副委員長	港北区剣道連盟大会部長	橋本和宏
大会事務局	運営 荻原博進行 猪狩伸也 総務 根崎耕一	
	会計 斎藤達雄記録 江藤聖美 救護 別所恵美	
受警	付自 彊館 武道場 備 剣 心 会	

○剣道の理念

剣道は剣の理法の修練による人間形成の道である

○剣道修練の心構え

剣道を正しく真剣に学び 心身を錬磨して

旺盛なる気力を養い

剣道の特性を通じて

礼節を尊び 信義を重んじ

誠を尽くして 常に自己の修養に努め

以って国家社会を愛して 広く人類の平和繁栄に

寄与せんとするものである

競 技 役 員

会 場 係 第 1 会 場 一 心 剣 友 会
 第 2 会 場 慶 應 大 学 理 工 学 部 会
 第 3 会 場 ば ん と う 剣 友 会
 第 4 会 場 美 剣 会

審 判 長 大 芝 信 雄 (教 士 八 段 : 慶 應 理 工)

審 判 員

会 場	主 任	氏 名	支 部	称 号 ・ 段 位
第 一 会 場	◎	鈴 木 守	都 筑 茅 ヶ 崎	教 七
		宮 田 一 智	山 王 体 育 館	教 七
		菊 池 研	城 郷 剣	錬 六
		中 丸 敏 明	一 心	錬 六
		池 田 千 絵	美 剣 会	錬 六
		堂 免 敬 一	す み れ が 丘	五
第 二 会 場	◎	天 本 保	都 筑 茅 ヶ 崎	教 七
		安 藤 滋	自 彊 館	錬 七
		横 井 康 秀	師 岡	錬 六
		荒 井 正 則	城 郷 剣	錬 六
		山 野 祐 一	す み れ が 丘	六
		藤 山 知 加 子	山 王 体 育 館	四
第 三 会 場	◎	浜 辺 克 治	慶 應 理 工	教 七
		有 馬 俊 之	城 郷 剣	教 七
		菊 池 誠 二	誠 義 会	錬 六
		関 康 文	撰 心 館	錬 六
		福 田 委 子	都 筑 茅 ヶ 崎	錬 六
		阿 部 太 郎	自 彊 館	五
第 四 会 場	◎	滑 川 康 一	自 彊 館	教 七
		松 岡 伸 一	す み れ が 丘	錬 七
		鶴 田 裕	都 筑 茅 ヶ 崎	錬 六
		小 澤 信 弘	港 北 少 年	錬 六
		荒 卷 拓 也	山 王 体 育 館	六
		石 森 訓 美	城 郷 剣	四

港北区剣道大会 成績一覽表

第四十六回大会		第四十七回大会		第四十八回大会	
平成30年度優勝者		令和元年度優勝者		令和四年度優勝者	
小1・2	小浦駿ノ介 (自彊館)	小1・2	小林卓叶 (自彊館)	小1・2	川原慧士 (港北少年)
小 3	小林直央 (自彊館)	小 3	小浦駿ノ介 (自彊館)	小 3	平田愛佳 (自彊館)
小 4	森慎之助 (自彊館)	小 4	柏原陸人 (摂心館)	小 4	大友颯太 (山王体育館)
小 5	坂倉匠 (都茅剣)	小 5	西潟万修 (師岡剣友会)	小 5	小林卓叶 (自彊館)
小 6	大畠啓資 (師岡剣友会)	小 6	桑名清純 (すみれ)	小 6	小浦駿ノ介 (自彊館)
中1男	小田切祥瑛 (港北少年)	中1男	大畠啓資 (師岡剣友会)	中学男	大谷光治 (自彊館)
中2男	萩原正樹 (港北少年)	中2男	小田切祥瑛 (港北少年)		
中3男	大高夏輝 (自彊館)	中3男	石川碧惟 (摂心館)		
中1女	大場なつみ (港北少年)	中1女	松元美里 (自彊館)	中学女	篠崎莉沙 (武道館)
中2女	小田朱里 (大綱中)	中2・3女	松井はな (一心剣友会)		
中3女	村石真咲 (大綱中)				
高・一般女	池田千絵 (美剣会)	高・一般女	萩生田薫 (摂心館)	高・一般女	荒澤かな (自彊館)
一般男子A	鈴木元徳 (港北少年)	一般男子A	楠拓也 (山王体育館)	高・一般男子 35歳未満	兒玉崇勢 (慶應理工)
一般男子B	近孝之輔 (摂心館)	一般男子B	眞山慎太 (山王体育館)	一般男子 35歳以上	樋口達也 (剣心会)
一般男子B	鈴木一伸 (都茅剣)	一般男子B	鈴木一伸 (都茅剣)		
低学年団体の部	自彊館 B	低学年団体の部	自彊館 A		
小学生団体の部	自彊館 A	小学生団体の部	山王体育館		
招待団体	青葉区	招待団体	青葉区		

3 回 連 続 優 勝 達 成 表 彰 者

小 浦 駿ノ介	(自 彊 館)	令 和 4 年 度 表 彰
鈴 木 一 伸	(都 筑 茅ヶ 崎)	令 和 元 年 度 表 彰
大 畠 啓 資	(師 岡 剣 友 会)	平 成 3 0 年 度 表 彰
稲 垣 真 帆	(す み れ が 丘)	平 成 2 6 年 度 表 彰
松 下 桃 子	(新 田 中)	平 成 2 4 年 度 表 彰
寺 岡 奈 美	(自 彊 館)	平 成 2 2 年 度 表 彰
寺 岡 留 那	(自 彊 館)	平 成 2 2 年 度 表 彰
福 本 岳	(自 彊 館)	平 成 2 1 年 度 表 彰
小 林 龍 之 介	(自 彊 館)	平 成 2 1 年 度 表 彰
星 優 輝	(自 彊 館)	平 成 2 0 年 度 表 彰
工 藤 千 絵	(誠 心 館)	平 成 1 9 年 度 表 彰
渡 邊 龍 二 郎	(山 王 体 育 館)	平 成 1 6 年 度 表 彰
酒 井 悠 希	(新 田 会)	平 成 1 5 年 度 表 彰
渡 邊 龍 二 郎	(山 王 体 育 館)	平 成 1 3 年 度 表 彰
佐 久 間 勇 太	(自 彊 館)	平 成 1 1 年 度 表 彰
小 泉 智	(自 彊 館)	平 成 9 年 度 表 彰
荒 卷 拓 也	(山 王 体 育 館)	〃
井 塚 直 司	(自 彊 館)	平 成 8 年 度 表 彰
田 中 梨 恵	(城 郷 中)	〃
前 田 智 行	(城 郷 中)	〃
工 藤 雅 史	(誠 心 館)	平 成 6 年 度 表 彰
森 太 郎	(誠 心 館)	平 成 5 年 度 表 彰
柴 山 直 樹	(自 彊 館)	〃
河 野 大 樹	(誠 心 館)	〃
森 田 智 和	(誠 心 館)	平 成 4 年 度 表 彰

注 3年連続優勝者の表彰は剣道連盟主催（春）の大会優勝者のみです。

<第一グループ>
小学1・2年生

			1	2	3	4	5
			有村 美和	阿部 桃子	出浦 翔大	加藤 晴登	石川 昌幸
			(自彊館)	(自彊館)	(すみれが丘)	(すみれが丘)	(城郷)
1	有村 美和	(自彊館)					
2	阿部 桃子	(自彊館)					
3	出浦 翔大	(すみれが丘)					
4	加藤 晴登	(すみれが丘)					
5	石川 昌幸	(城郷)					

- 有村 美和 (自彊館) — 1試合目 — 阿部 桃子 (自彊館)
- 出浦 翔大 (すみれが丘) — 2試合目 — 加藤 晴登 (すみれが丘)
- 有村 美和 (自彊館) — 3試合目 — 石川 昌幸 (城郷)
- 阿部 桃子 (自彊館) — 4試合目 — 出浦 翔大 (すみれが丘)
- 加藤 晴登 (すみれが丘) — 5試合目 — 石川 昌幸 (城郷)
- 有村 美和 (自彊館) — 6試合目 — 出浦 翔大 (すみれが丘)
- 阿部 桃子 (自彊館) — 7試合目 — 加藤 晴登 (すみれが丘)
- 出浦 翔大 (すみれが丘) — 8試合目 — 石川 昌幸 (城郷)
- 有村 美和 (自彊館) — 9試合目 — 加藤 晴登 (すみれが丘)
- 阿部 桃子 (自彊館) — 10試合目 — 石川 昌幸 (城郷)

<第一グループ>

小学3年生

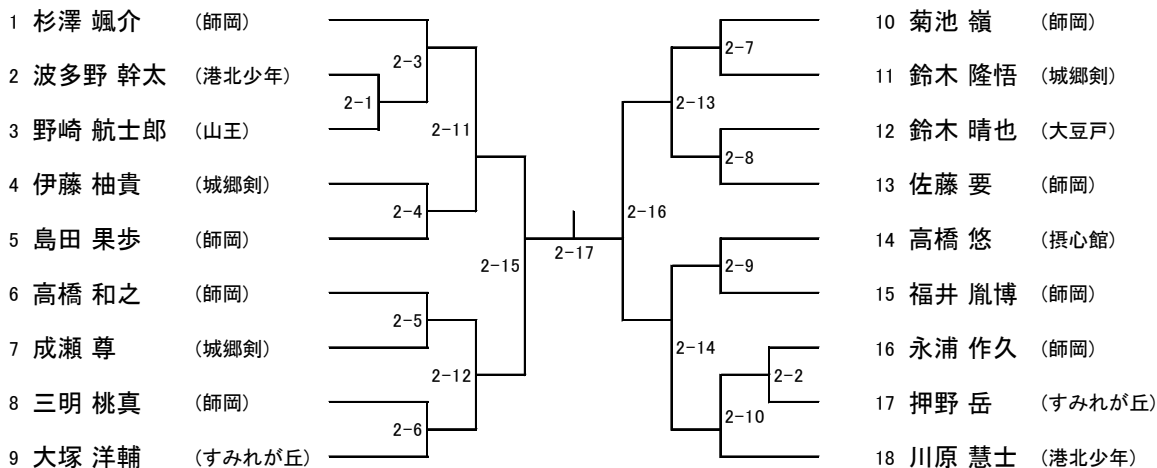

小学4年生

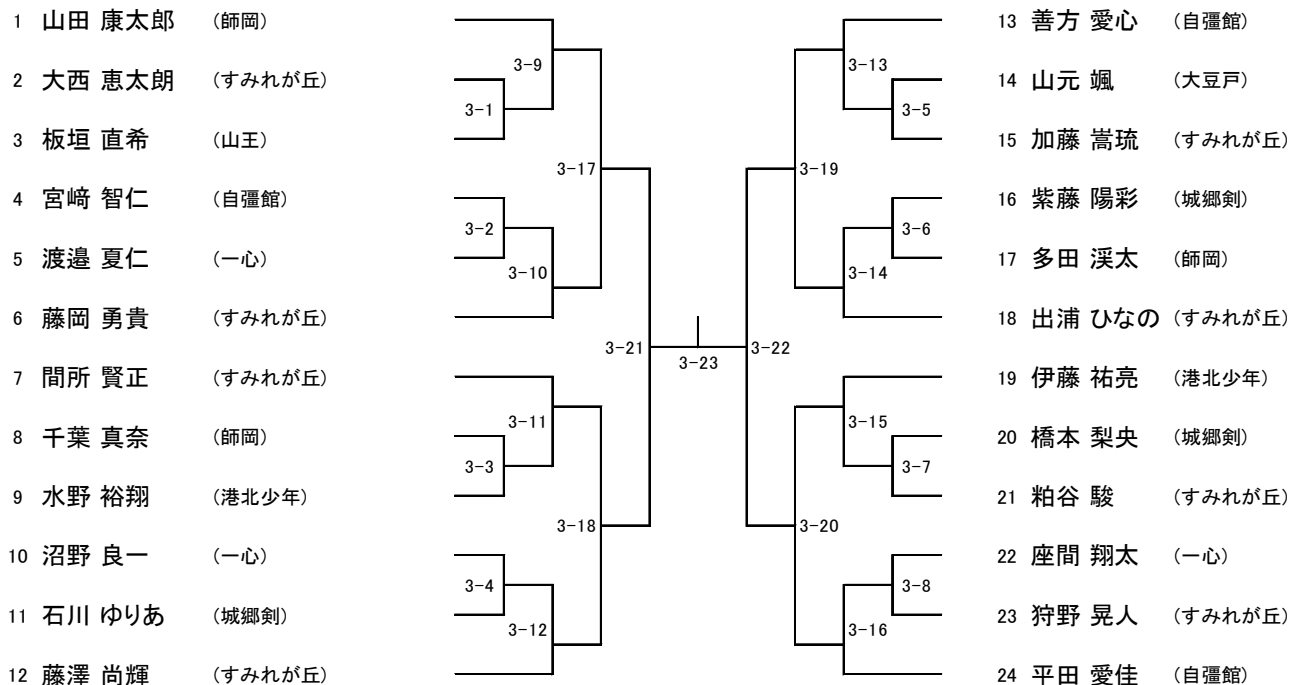

<第一グループ>

小学5年生

- 1 大友 颯太 (山王)
- 2 鈴木 悠仁 (城郷剣)
- 3 石原 志朗 (自彊館)
- 4 前田 涼那 (都筑茅ヶ崎)
- 5 佐藤 太一 (山王)
- 6 村上 令 (師岡)
- 7 山本 嘉笙 (自彊館)
- 8 落知 剣士 (港北少年)

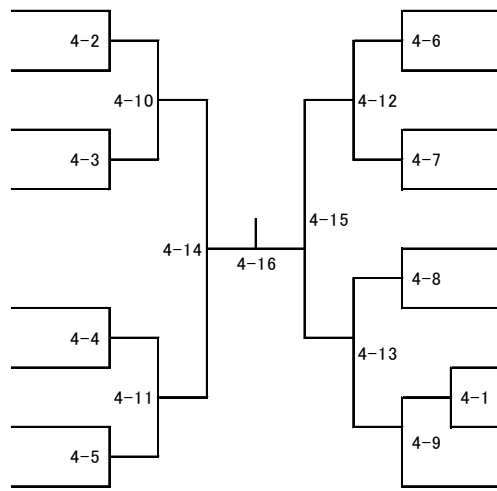

- 9 勝木 りょう (大豆戸)
- 10 三前 智輝 (摂心館)
- 11 岡部 華乃子 (都筑茅ヶ崎)
- 12 上野 大樹 (山王)
- 13 山川 唄愛 (港北少年)
- 14 横塚 菖 (自彊館)
- 15 田中 美帆 (師岡)
- 16 篠崎 智成 (すみれが丘)
- 17 栗田 滯 (山王)

小学6年生

- 1 小林 卓叶 (自彊館)
- 2 佐々木 裕成 (山王)
- 3 藤岡 美桜 (すみれが丘)
- 4 高橋 健人 (摂心館)
- 5 伊藤 玄貴 (城郷剣)
- 6 櫻井 叶愛 (自彊館)

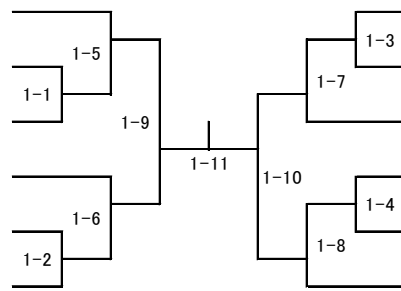

- 7 神山 心杏 (武道館)
- 8 吉野 源真 (すみれが丘)
- 9 有村 航汰 (自彊館)
- 10 山崎 翔太 (城郷剣)
- 11 倉持 慶次郎 (大豆戸)
- 12 阿部 遙輝 (自彊館)

<第二グループ>

中学3年生 男子

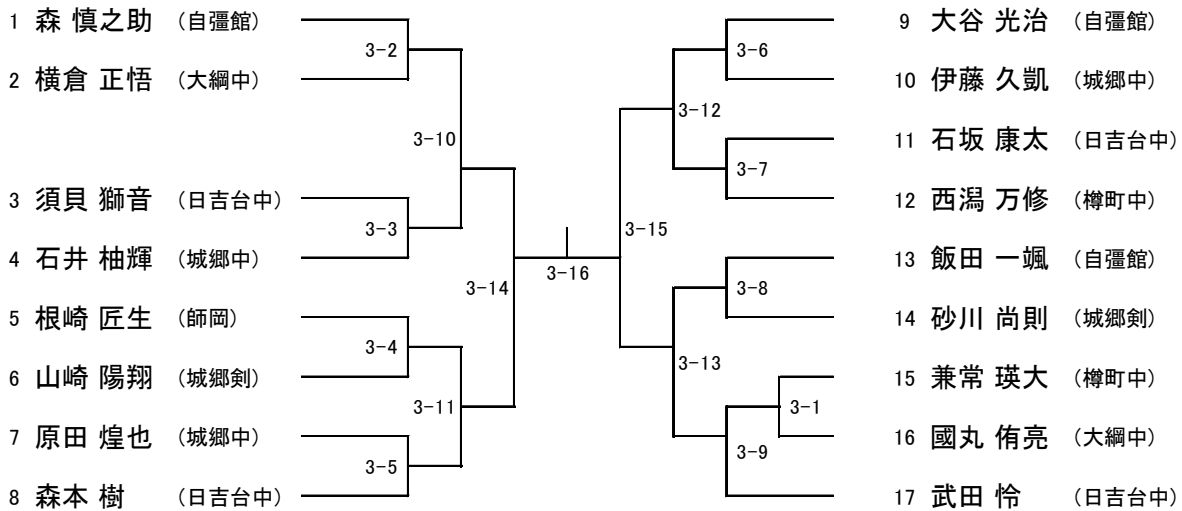

中学3年生 女子

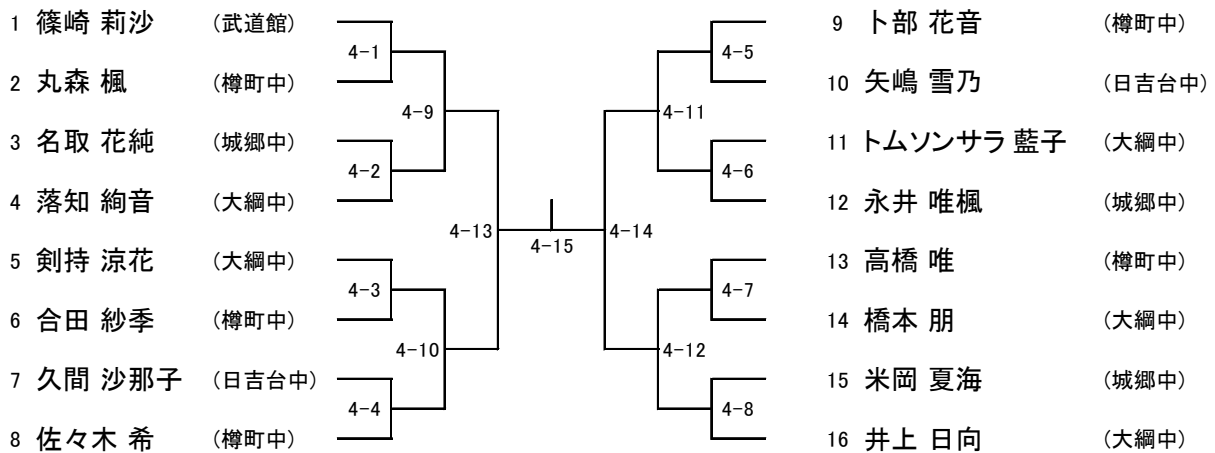

<第三グループ>
一般男子35歳以上

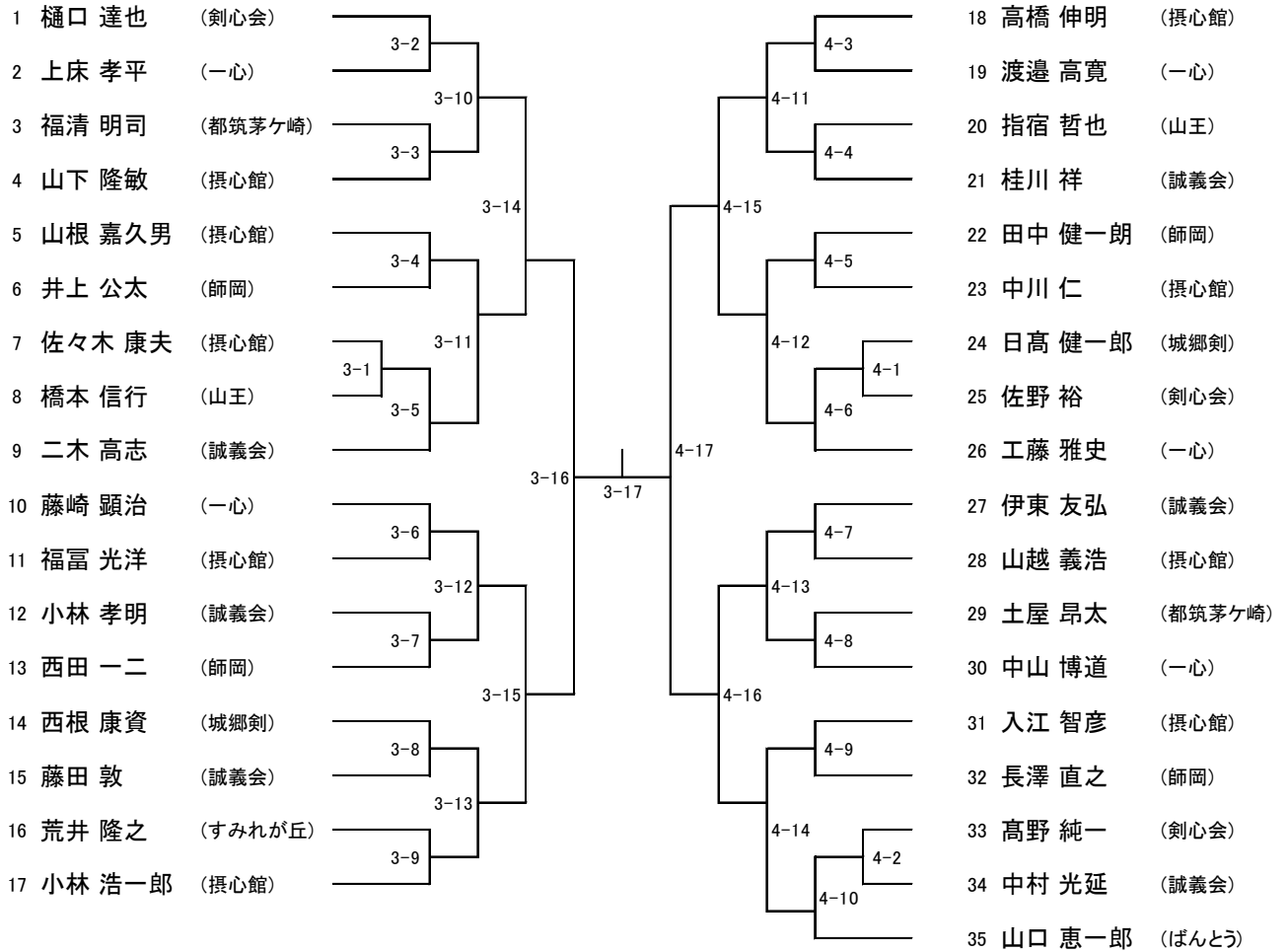

会場案内図

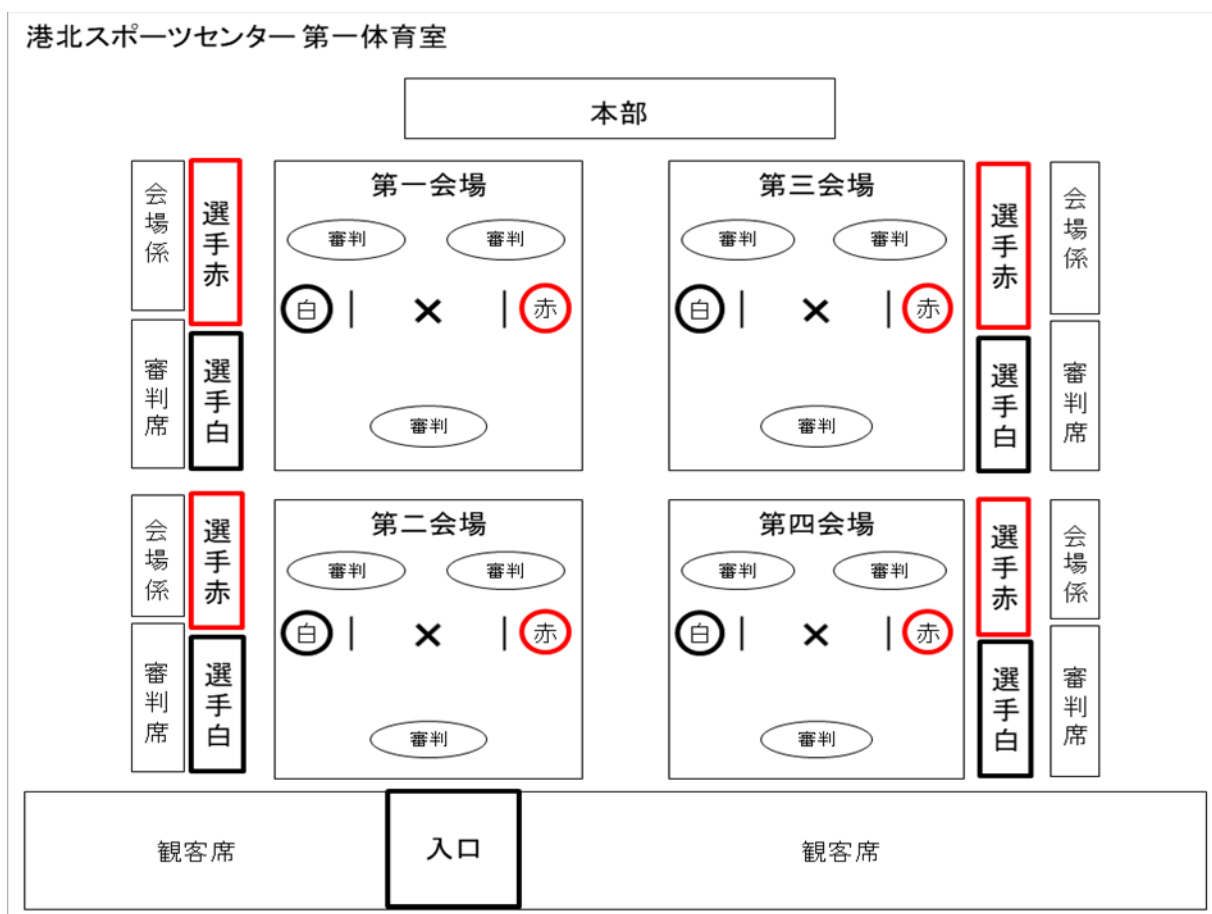
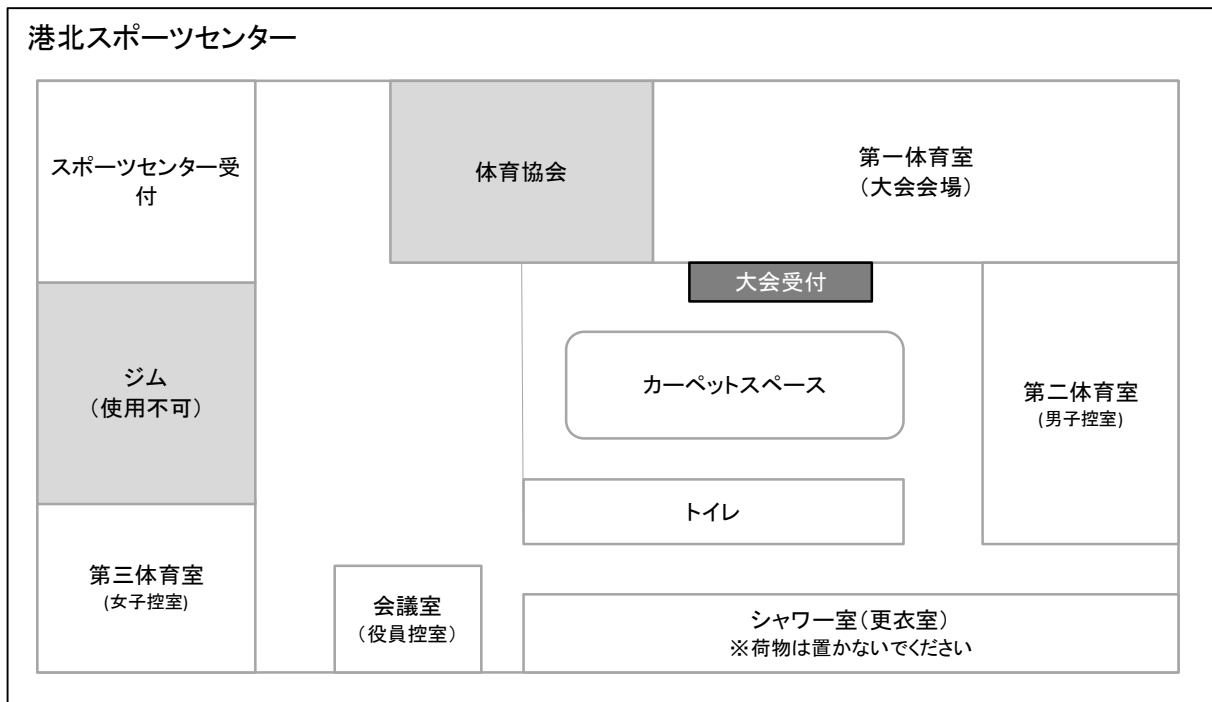

竹刀点検の徹底について

本連盟では、平成31年4月1日に、竹刀及び剣道具の安全性や公平性の面から、剣道試合・審判規則の改正を行い、大会時に限らず剣道人の皆様には改正趣旨に鑑み、日ごろから、より安全で公平な竹刀の使用を呼びかけてまいりましたが、昨今、「竹刀の破損による眼外傷」の重大事故の報告が届きました。

この重大事故の発生は、竹刀の点検・手入れの不備が大きな要因であると考えられます。

今後は、関連のある専門委員会ならびに全日本武道具協同組合などとの連携を図り、更なる原因究明と再発防止策の検討を始めるとともに、『竹刀及び剣道具規格』の見直し、改訂も視野に入れて進めていく所存

現状として、剣道試合・審判規則に明記されている「竹刀の基準（長さ、重さ、太さなど）」の遵守に加え、ちくとうの破損・ささくれ、付属品の破損・緩み、中結の位置（全長の約1/4）などの徹底した点検を使用前、使用中、使用后と頻繁に行うようお願いいたします。

特に冬から春先にかけて、日本は乾燥している季節でもあり、竹刀が傷みやすくなっております。点検の際には付属品を解いてちくとうの内側の割れや虫食いなどをしっかりと確認し、念入りな手入れを心掛けるよう切にお願いいたします。

幾度となく使用した竹刀は、打突部付近に負荷が一定期間集中し、反りや歪みが生じていることがあります。一度、反りや歪みが生じたちくとうのピースは、元に戻したように見えても一定の強度が保たれない可能性があります。安易に竹刀の上下（刀でいう棟と刃部）を逆に回したり、ちくとうのピースを組み替えたりますると大変危険です。ご注意ください。

全剣連ホームページ
<https://www.kendo.or.jp/information/20210203-2/>
より転載

大会参加者の皆様へお願い

下記注意事項について、事務局よりお願い申し上げます。

1. 会場は全員マスク着用とします。また体温が37.5度以上ある方は入場できません。
2. 会場周辺は駐車禁止です、路上駐車厳禁です。
3. ビン、カン等は持ち込み禁止、又ゴミは必ず各自で持ち帰り下さい。
4. 当日の事故については主催者におきまして、応急処置をしますが、それ以降は本人の責任において処理をして下さい。
5. 席取りや場所取りは禁止とさせていただきます。
6. お帰りの際はくれぐれも忘れ物をしないようお願いいたします。
7. 各時間帯の参加者は指示があるまで入場できません。控室で待機してください。
8. 会場施設内は水分補給以外の飲食はできません。